

UNILUX

ПРАЙС-ЛИСТ 2026

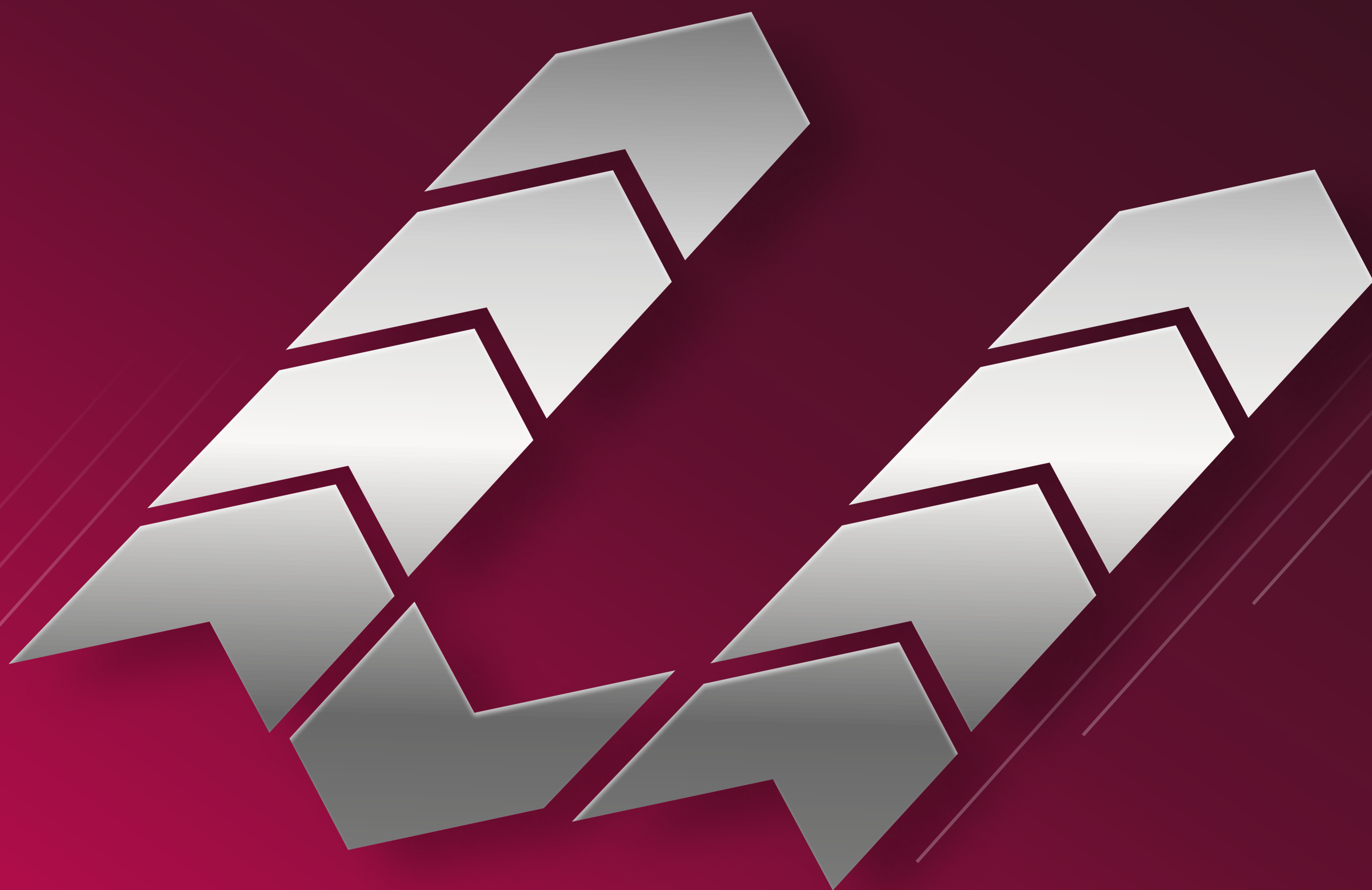

Квадро ЛАНДШАФТНА 45 ММ **НОВИНКА**

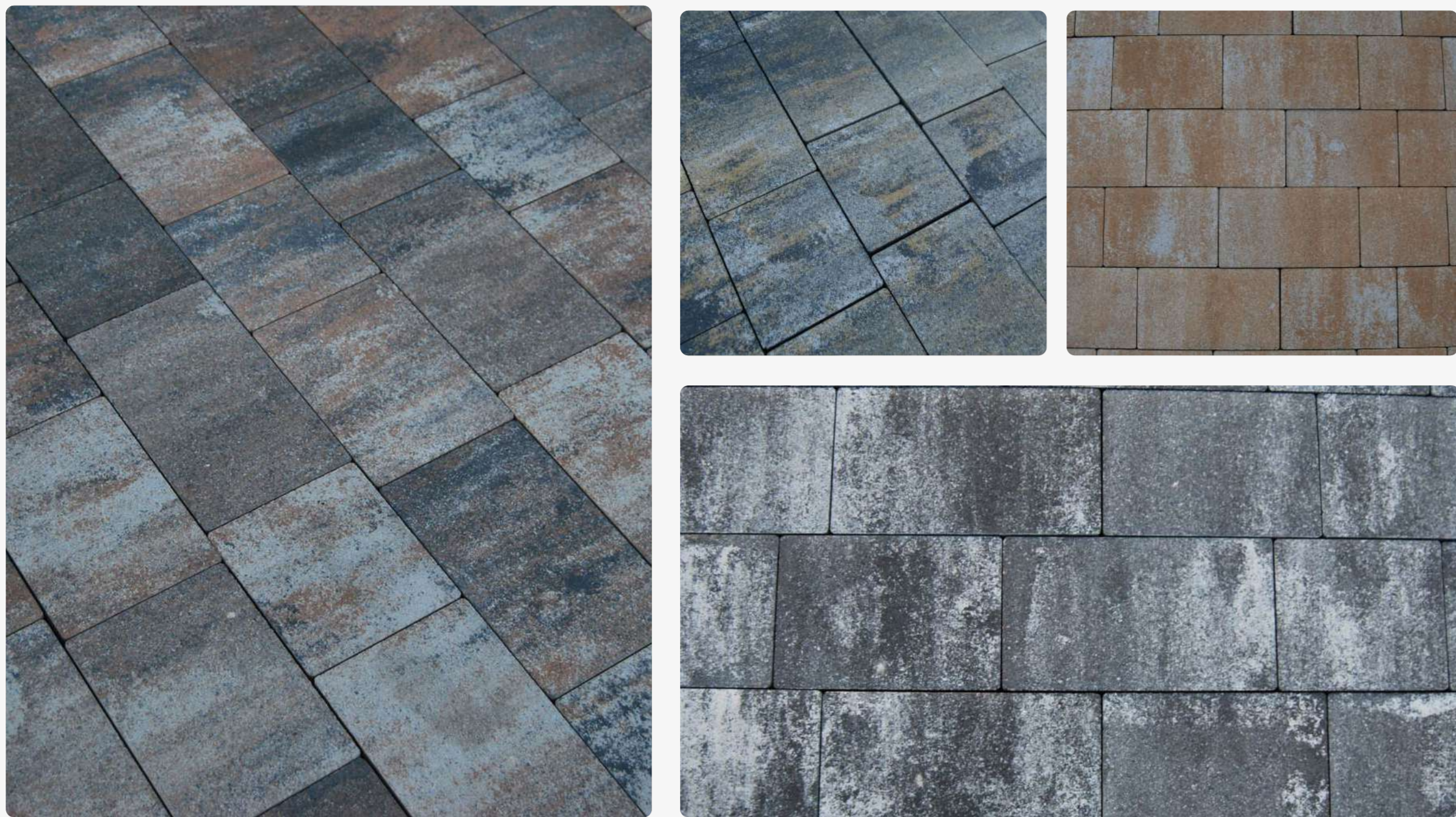

Розміри елементів та їх кількість

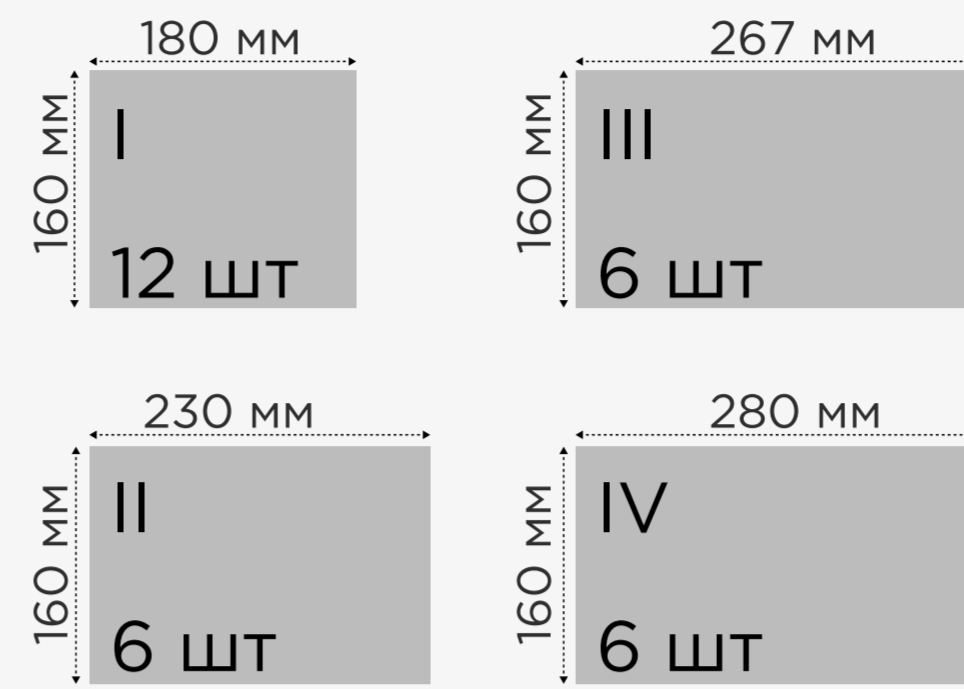

Вартість бруківки за м2, грн

	Сірий	618
	Персик, оливка, коричневий, вишня, графіт, чорний	678
	Білий, жовтий, пісочний	822
	Колор-мікс	888

НОВИНКА 2025

Пасаж ЛАНДШАФТНА 40 ММ

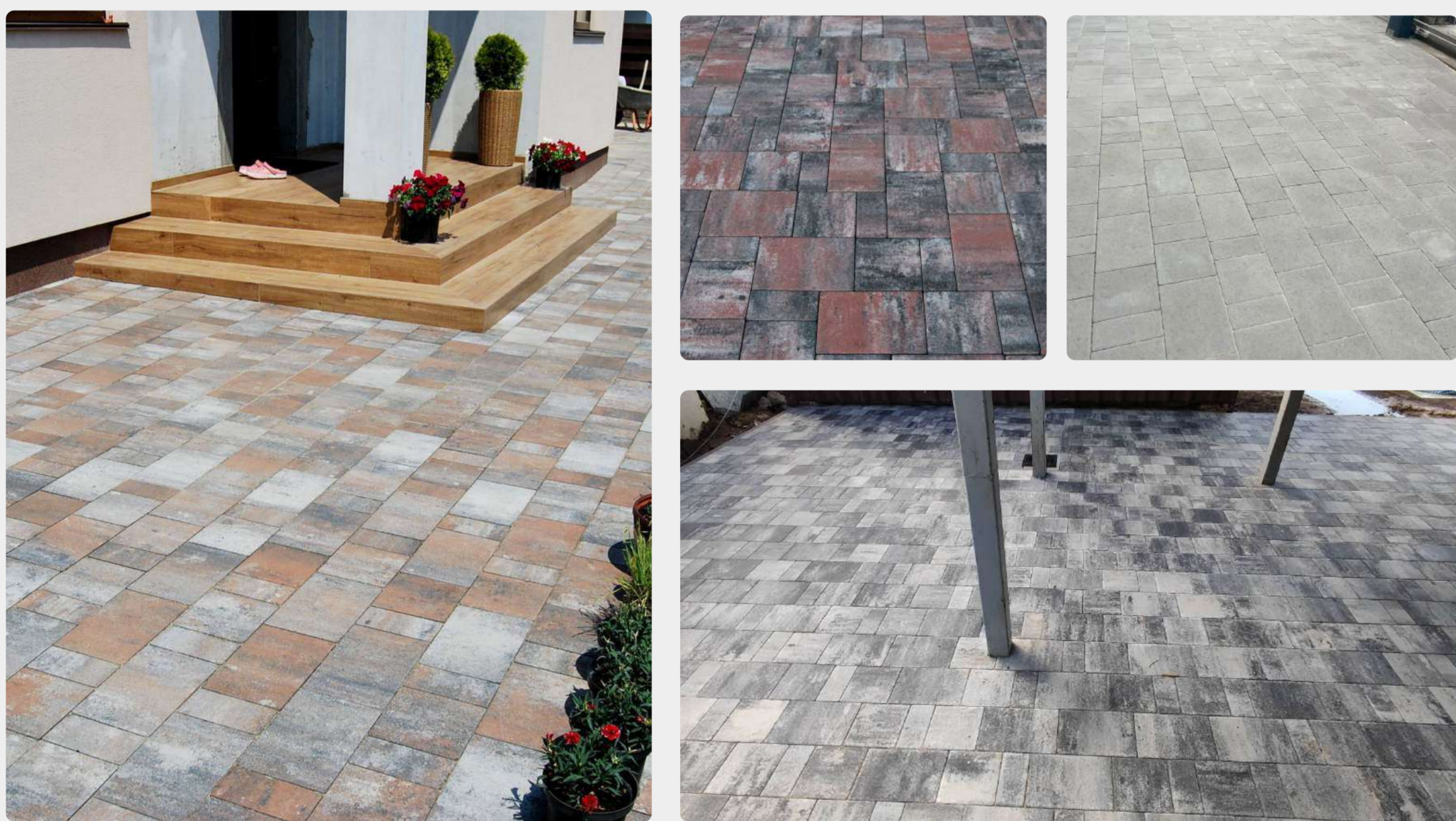

Розміри елементів та їх кількість

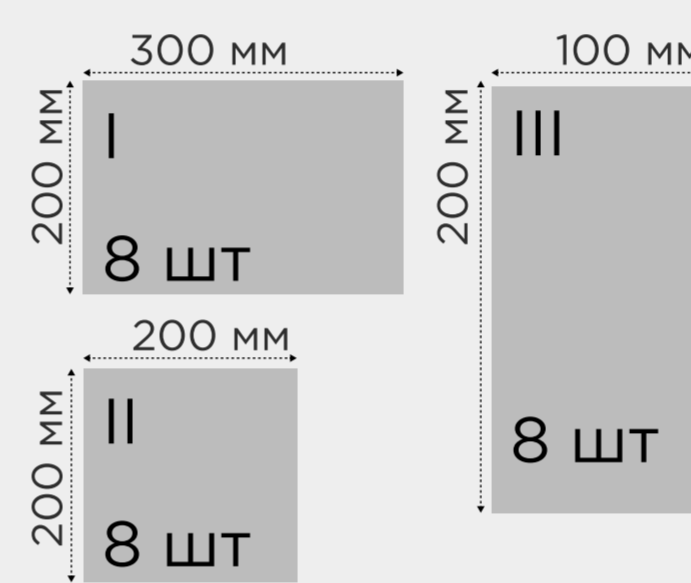

Вартість бруківки за м2, грн

	Сірий	618
	Персик, оливка, коричневий, вишня, графіт, чорний	678
	Білий, жовтий, пісочний	822
	Колор-мікс	888



кількість на м2, шт

—



кількість в піддоні, м2

12,35

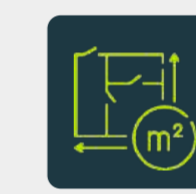

вага м2, кг

90

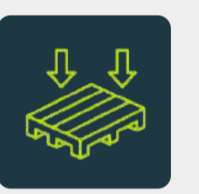

вага піддона, кг

1100

Акрополь ЛАНДШАФТНА 40 ММ

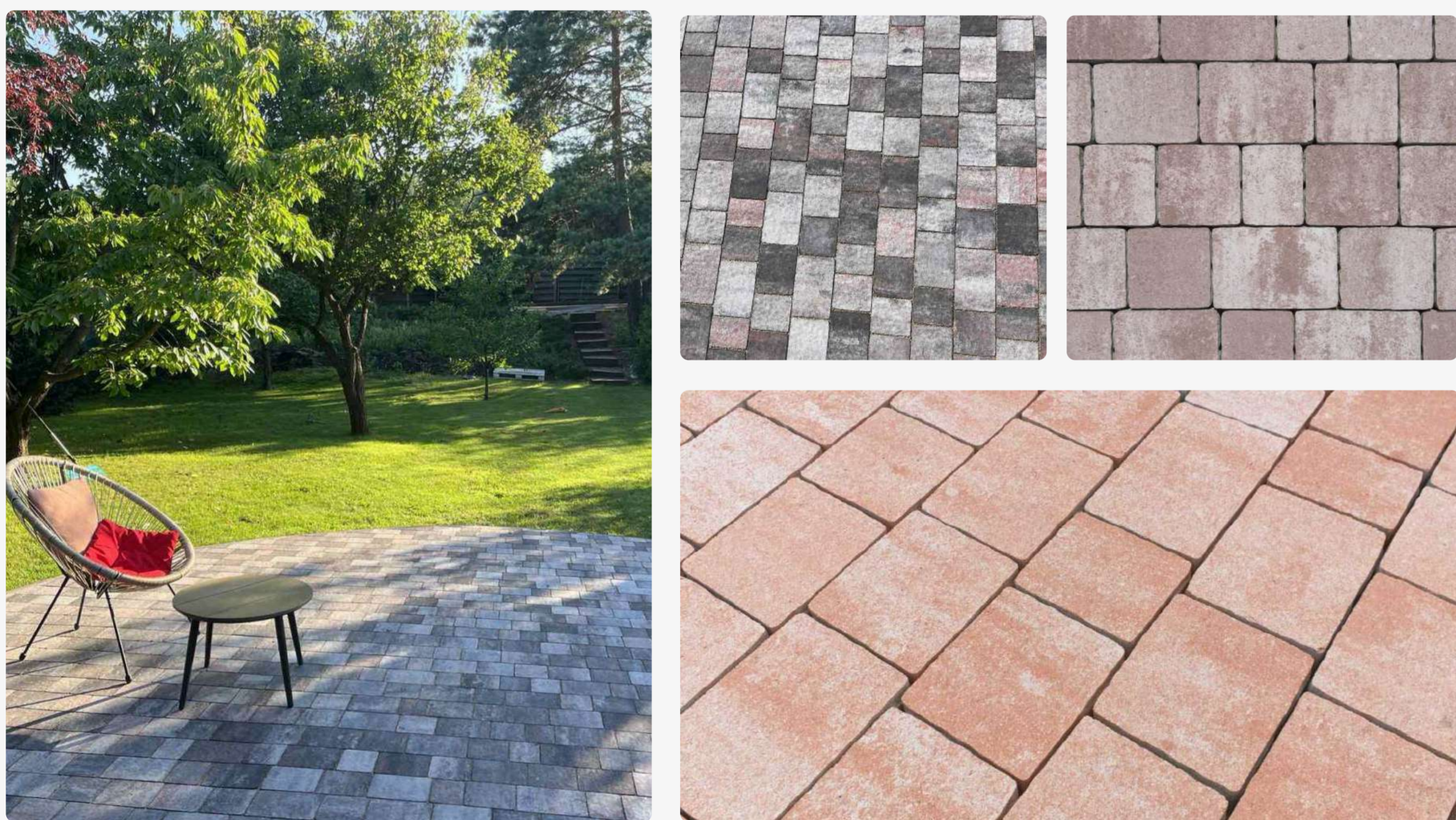

Розміри елементів та їх кількість

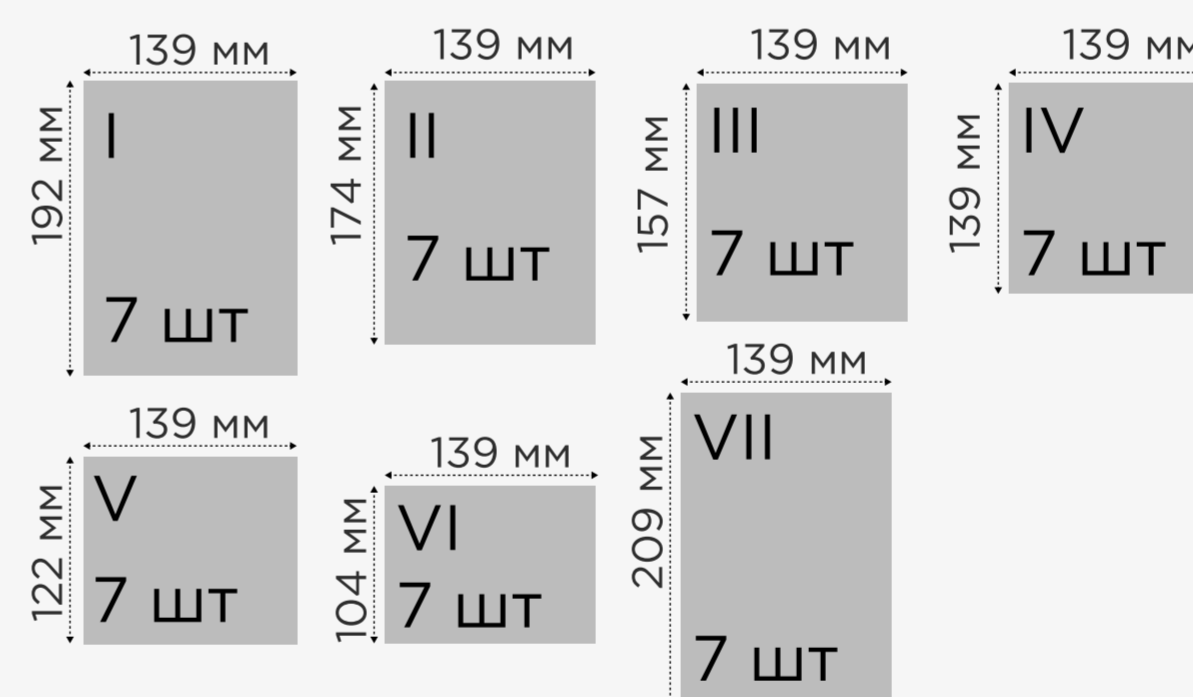

Вартість бруківки за м2, грн

	Сірий	618
	Персик, оливка, коричневий, вишня, графіт, чорний	678
	Білий, жовтий, пісочний	822
	Колор-мікс	888



кількість на м2, шт

—



кількість в піддоні, м2

13,91



вага м2, кг

90



вага піддона, кг

1260

Цеглинка ЛАНДШАФТНА 40 ММ



Розміри елементів та їх кількість



Вартість бруківки за м2, грн

	Сірий	618
	Персик, оливка, коричневий, вишня, графіт, чорний	678
	Білий, жовтий, пісочний	822
	Колор-мікс	888



кількість на м2, шт

50



кількість в піддоні, м2

**Іванівка: 14,04
Малин: 12,6**



вага м2, кг

100

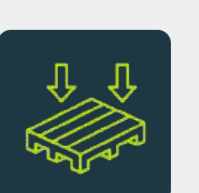

вага піддона, кг

**Іванівка: 1300
Малин: 1250**

Старе місто **ЛАНДШАФТНА 40 MM**



Розміри елементів та їх кількість

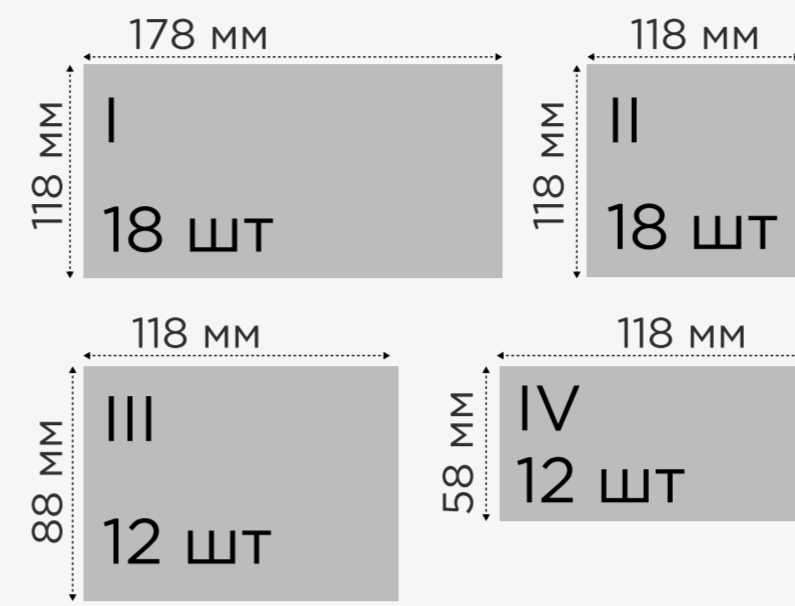

Вартість бруківки за м2, грн

	Сірий	618
	Персик, оливка, коричневий, вишня, графіт, чорний	678
	Білий, жовтий, пісочний	822
	Колор-мікс	—



кількість на м2, шт

—



кількість в піддоні, м2

13,44



вага м2, кг

100

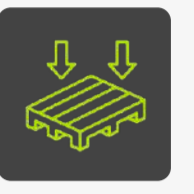

вага піддона, кг

1300

Квадро **ЛАНДШАФТНА 60 MM**

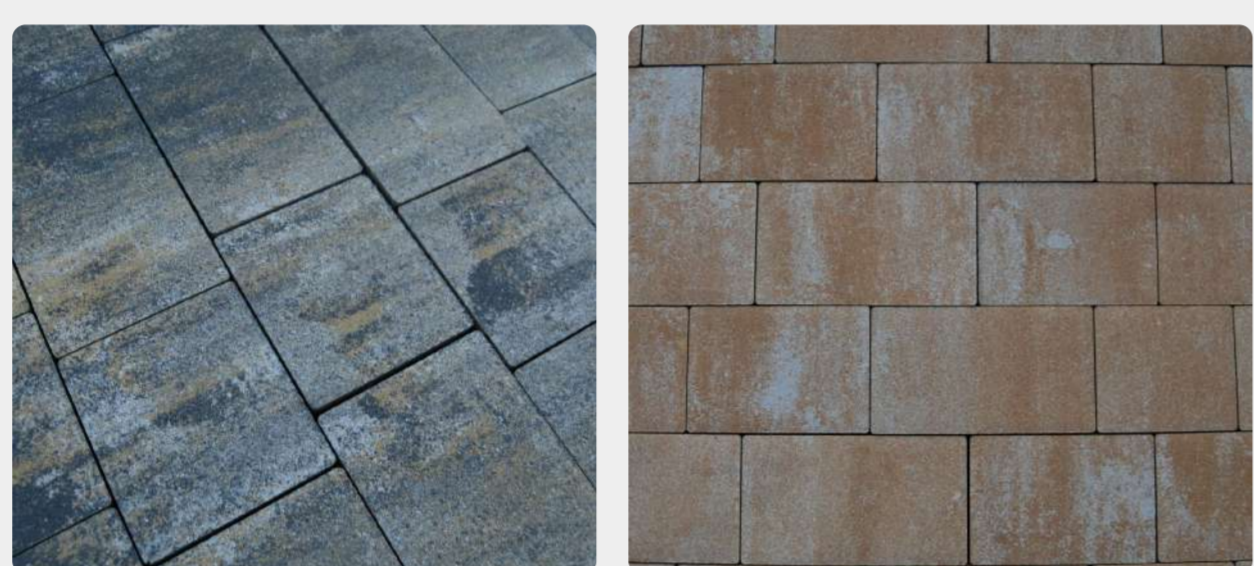
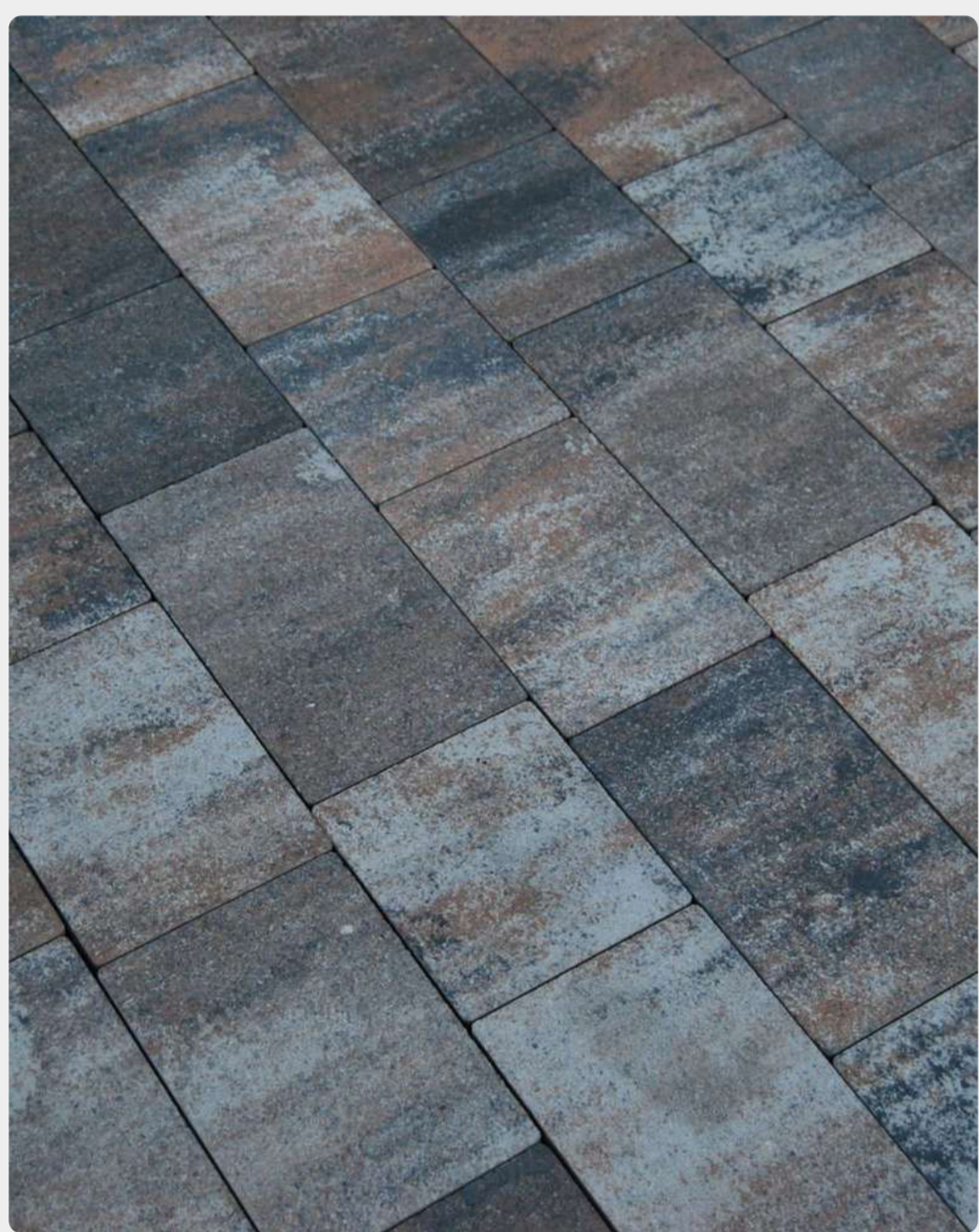

Розміри елементів та їх кількість

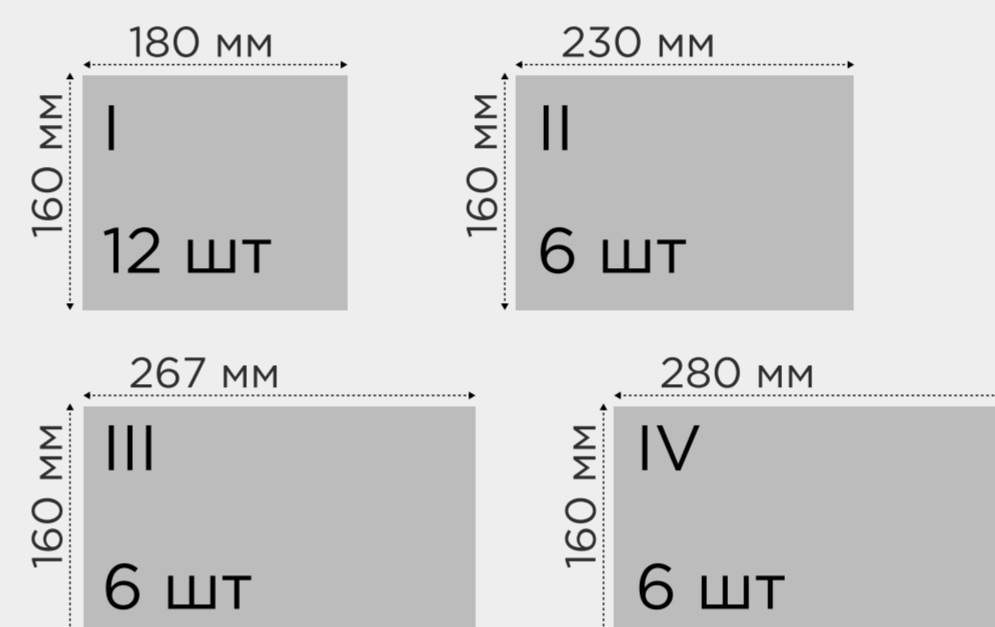

Вартість бруківки за м2, грн

	Сірий	690
	Персик, оливка, коричневий, вишня, графіт, чорний	732
	Білий, жовтий, пісочний	900
	Колор-мікс	972



кількість на м2, шт

—



кількість в піддоні, м2

10,7



вага м2, кг

140

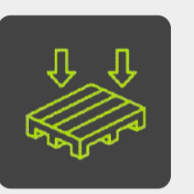

вага піддона, кг

1540

Променада **ЛАНДШАФТНА 60 MM**

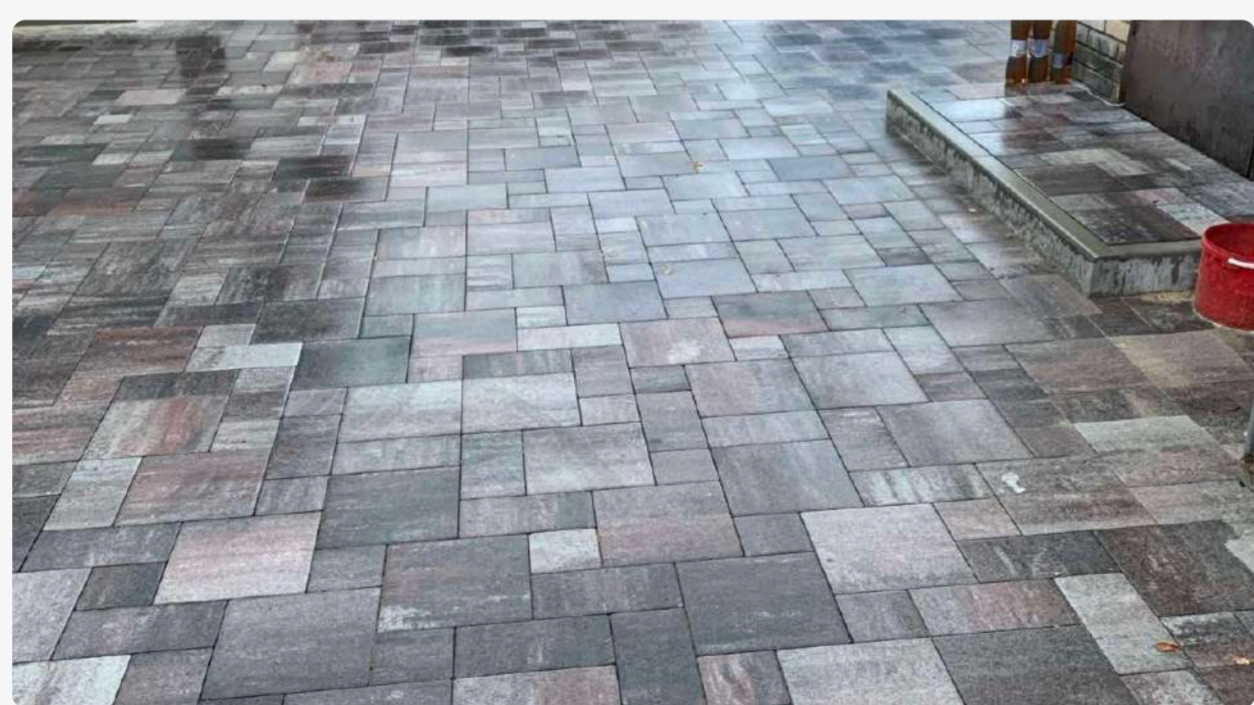
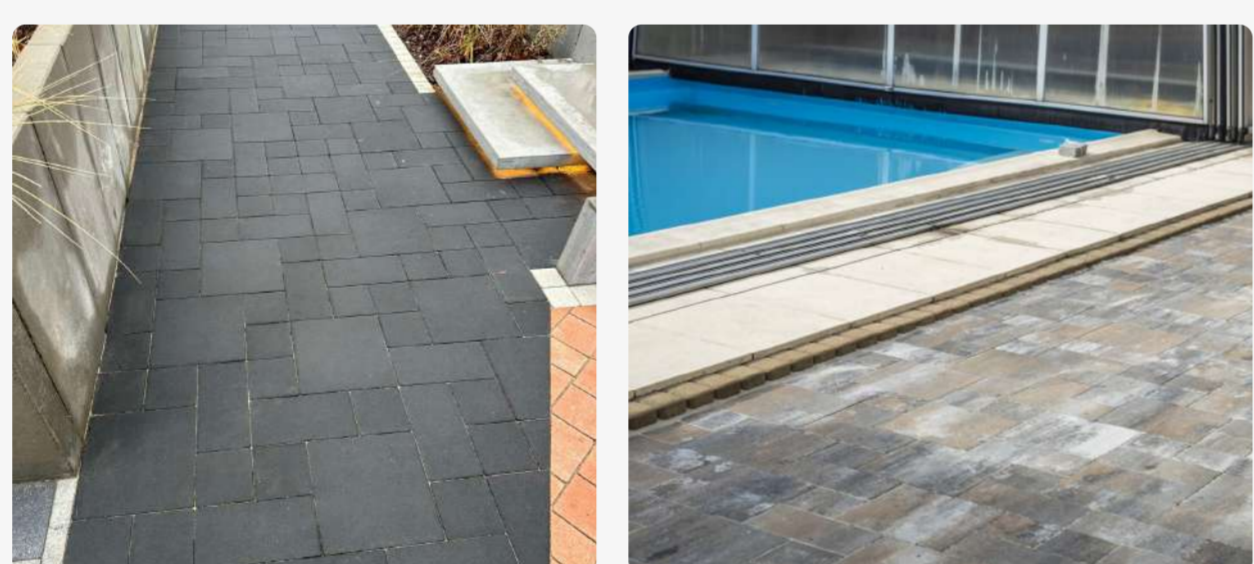
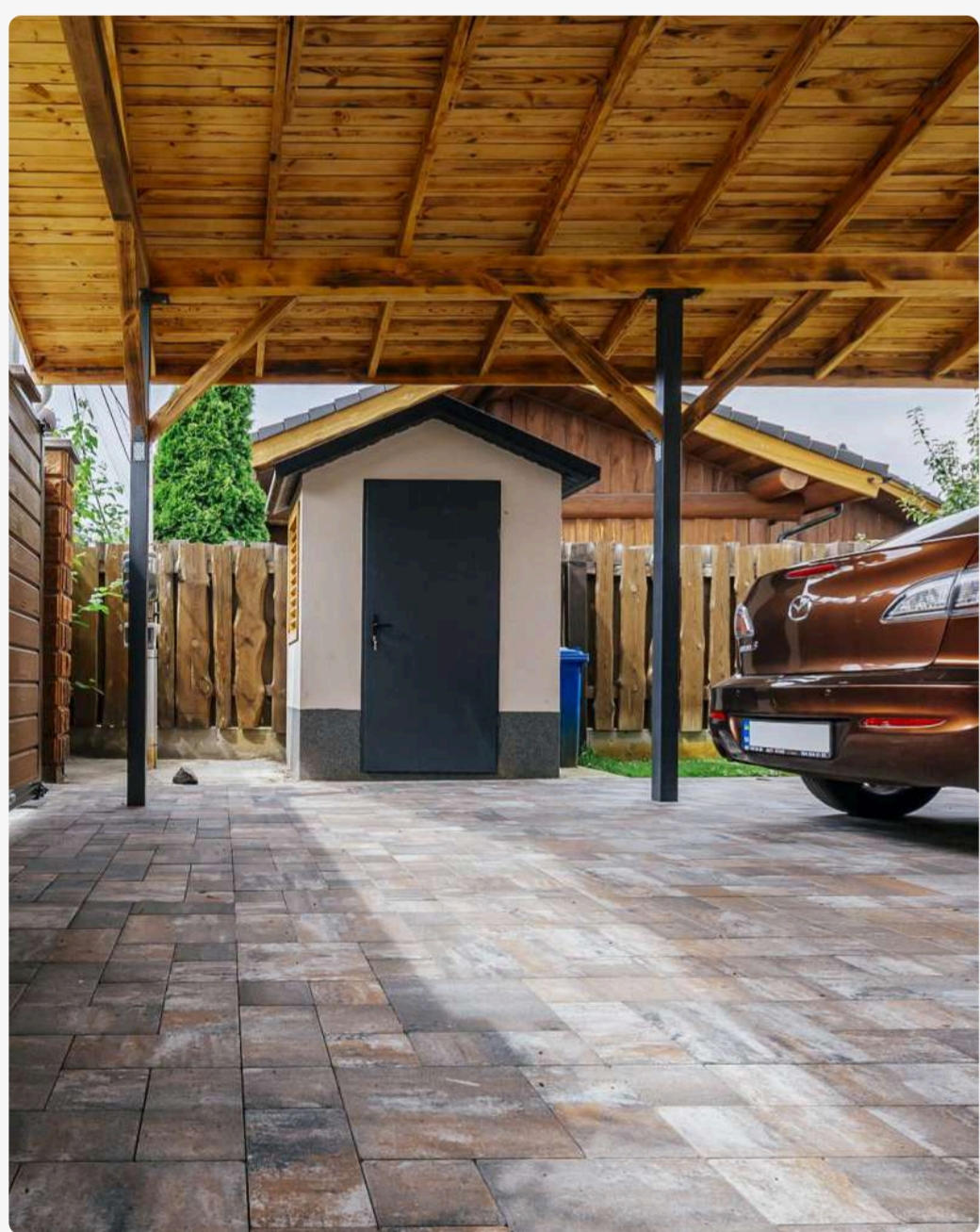

Розміри елементів та їх кількість

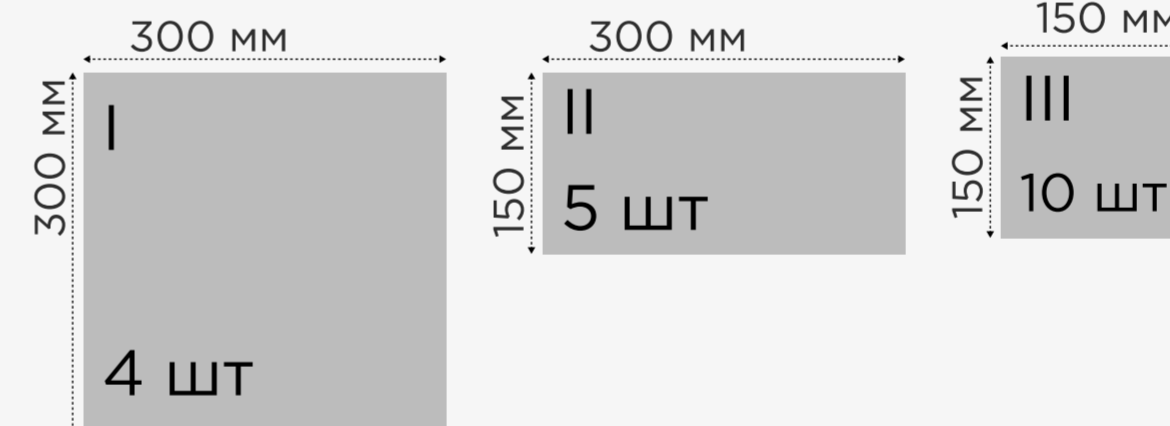

Вартість бруківки за м2, грн

	Сірий	690
	Персик, оливка, коричневий, вишня, графіт, чорний	732
	Білий, жовтий, пісочний	900
	Колор-мікс	972



кількість на м2, шт

—



кількість в піддоні, м2

9,6



вага м2, кг

140

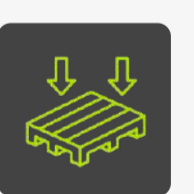

вага піддона, кг

1340

Мегаполіс **ЛАНДШАФТНА 60 MM**

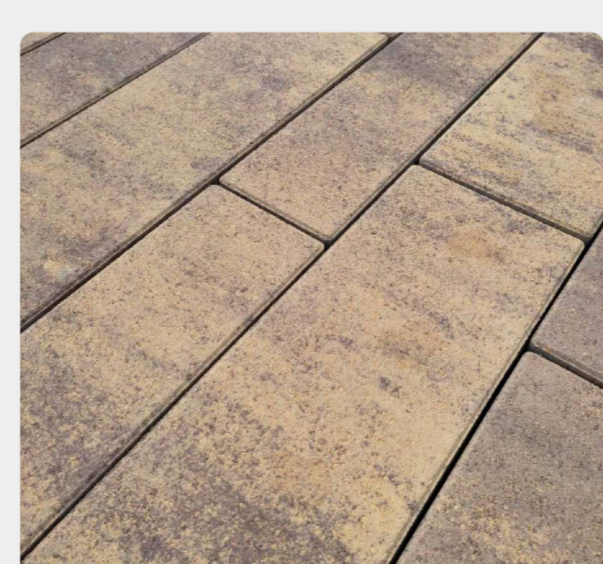

Розміри елементів та їх кількість

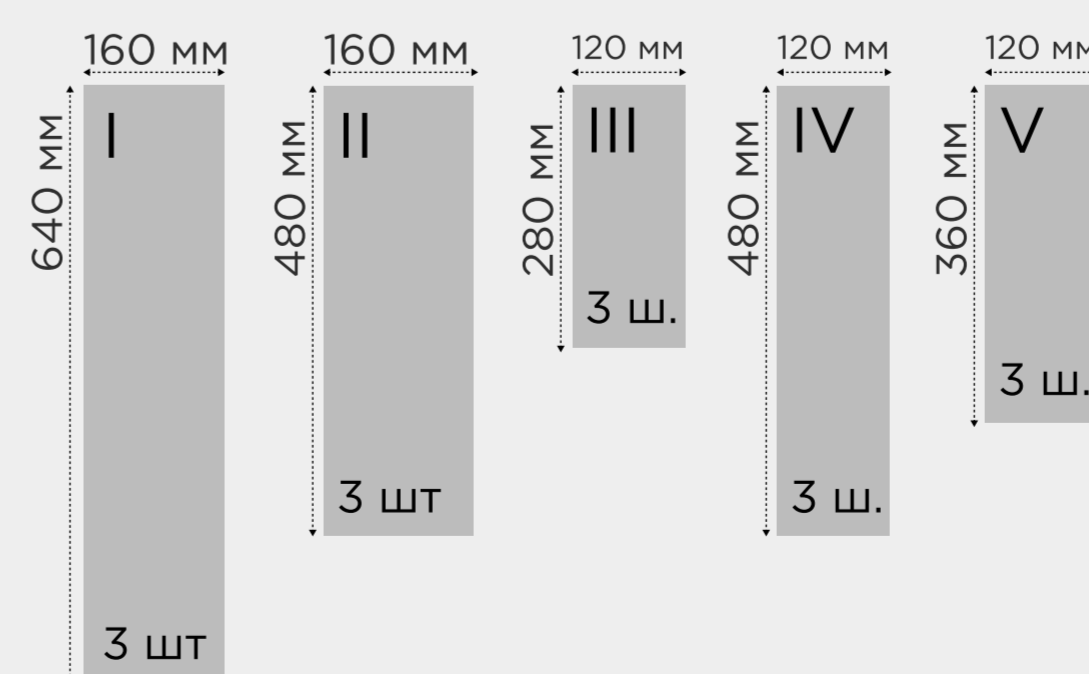

Вартість бруківки за м2, грн

	Сірий	690
	Персик, оливка, коричневий, вишня, графіт, чорний	732
	Білий, жовтий, пісочний	900
	Колор-мікс	972



кількість на м2, шт

—



кількість в піддоні, м2

7,52



вага м2, кг

140

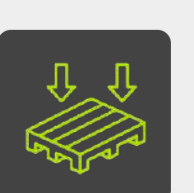

вага піддона, кг

1080

Патіо ЛАНДШАФТНА 60 MM

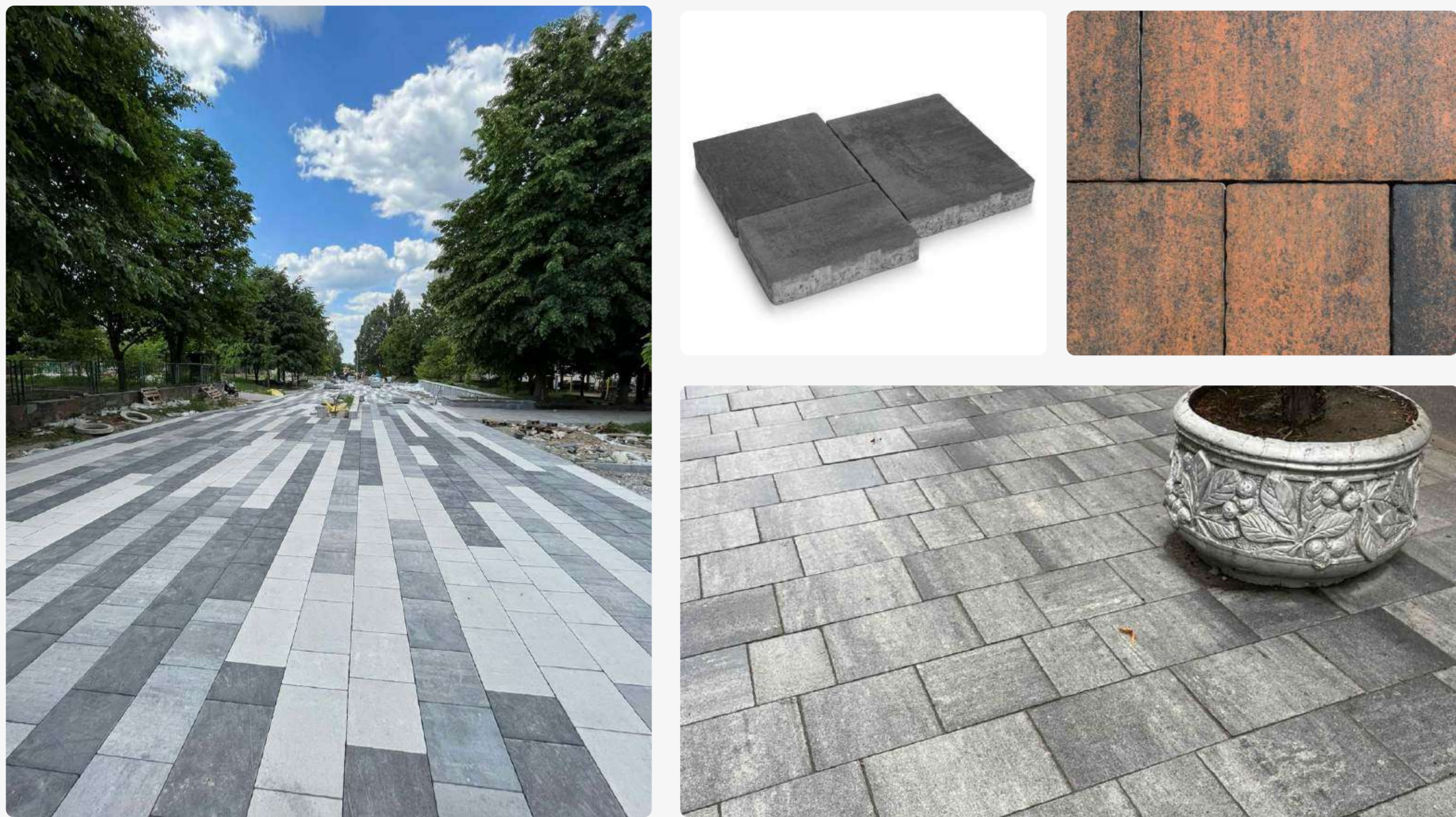

Розміри елементів та їх кількість

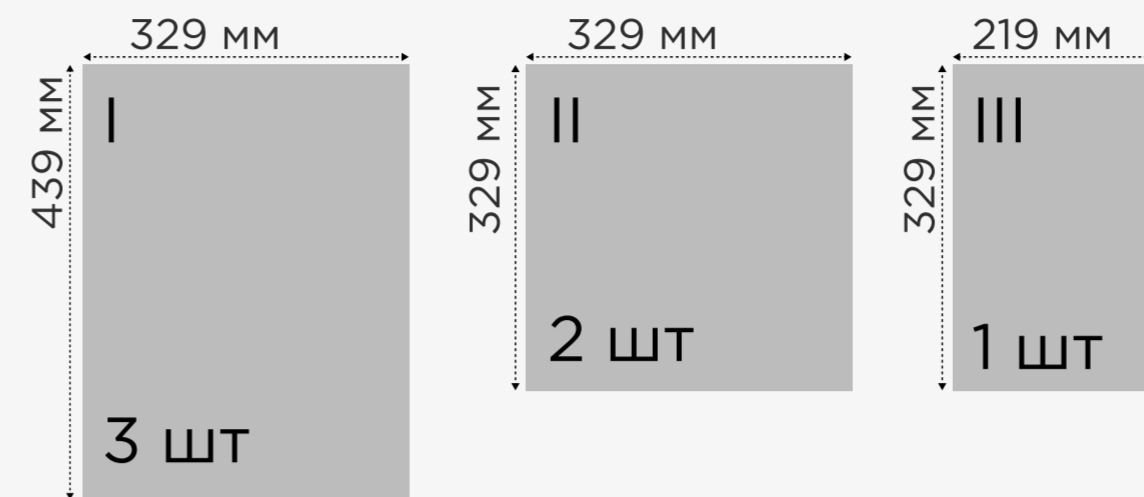

Вартість бруківки за м2, грн

	Сірий	690
	Персик, оливка, коричневий, вишня, графіт, чорний	732
	Білий, жовтий, пісочний	900
	Колор-мікс	972



кількість на м2, шт

—



кількість в піддоні, м2

8,71



вага м2, кг

140

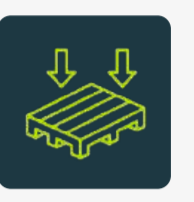

вага піддона, кг

1250

Цеглінка ЛАНДШАФТНА 60 MM



Розміри елементів та їх кількість

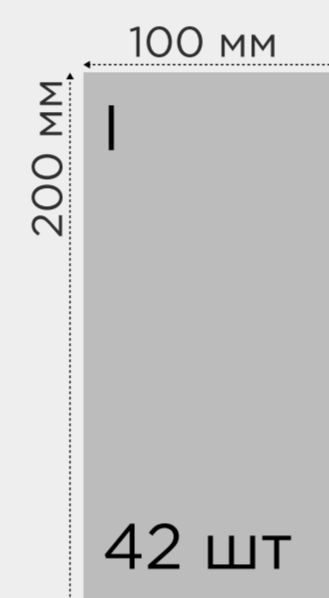

Вартість бруківки за м2, грн

	Сірий	690
	Персик, оливка, коричневий, вишня, графіт, чорний	732
	Білий, жовтий, пісочний	900
	Колор-мікс	972



кількість на м2, шт

50



кількість в піддоні, м2

Іванівка: 10,80
Малин: 10,08



вага м2, кг

139

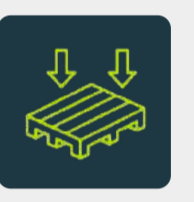

вага піддона, кг

Іванівка: 1550
Малин: 1450

Цеглінка без фаски ЛАНДШАФТНА 60 MM



Розміри елементів та їх кількість

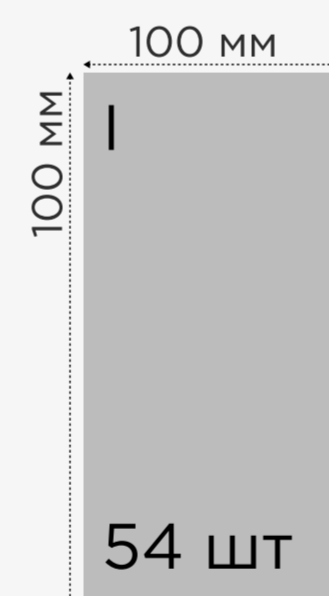

Вартість бруківки за м2, грн

	Сірий	690
	Персик, оливка, коричневий, вишня, графіт, чорний	732
	Білий, жовтий, пісочний	900
	Колор-мікс	972



кількість на м2, шт

50

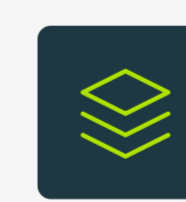

кількість в піддоні, м2

Іванівка: 10,80
Малин: 10,08



вага м2, кг

141

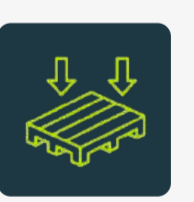

вага піддона, кг

Іванівка: 1550
Малин: 1450

Старе місто ЛАНДШАФТНА 60 MM



Розміри елементів та їх кількість

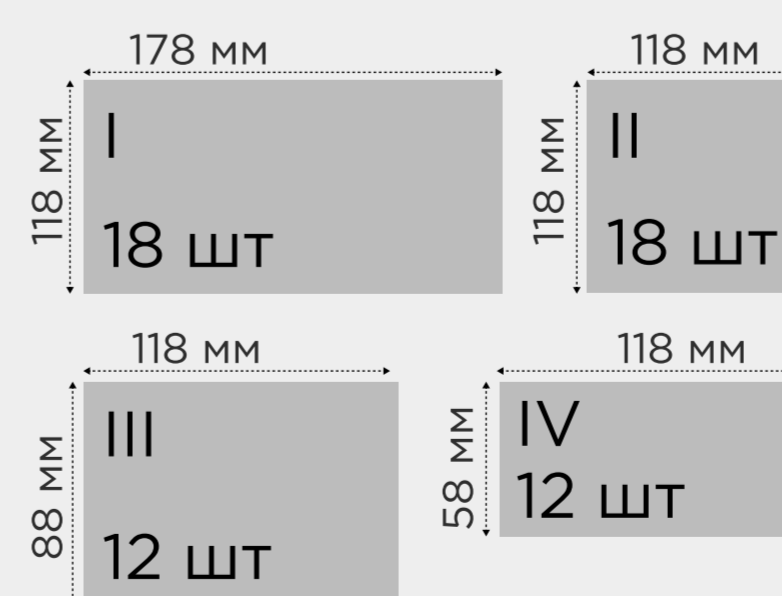

Вартість бруківки за м2, грн

	Сірий	690
	Персик, оливка, коричневий, вишня, графіт, чорний	732
	Білий, жовтий, пісочний	900
	Колор-мікс	—



кількість на м2, шт

—



кількість в піддоні, м2

10,08



вага м2, кг

139

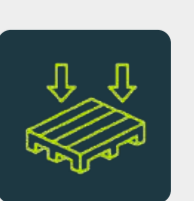

вага піддона, кг

1450

Плаза ЛАНДШАФТНА 60 MM

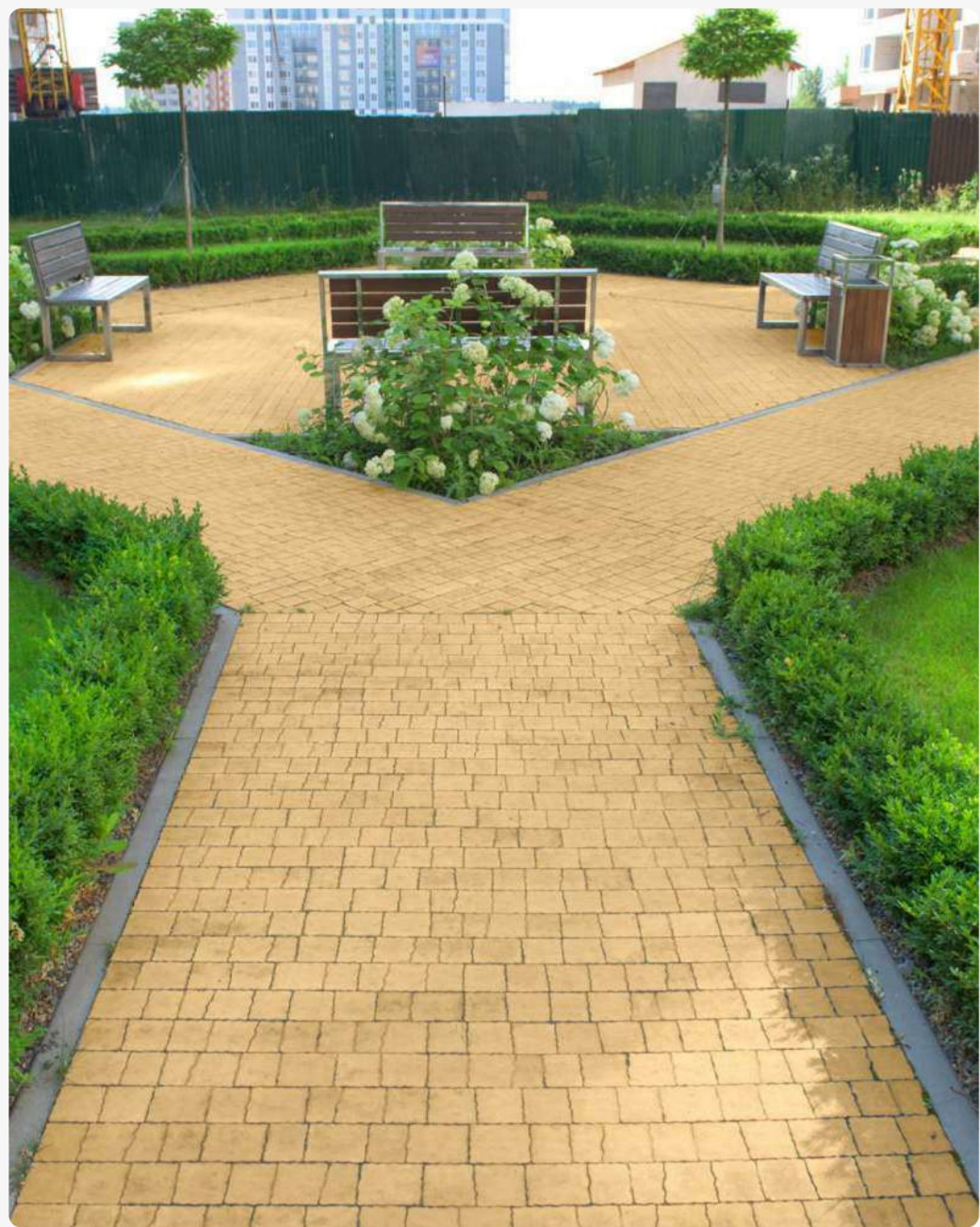

Розміри елементів та їх кількість

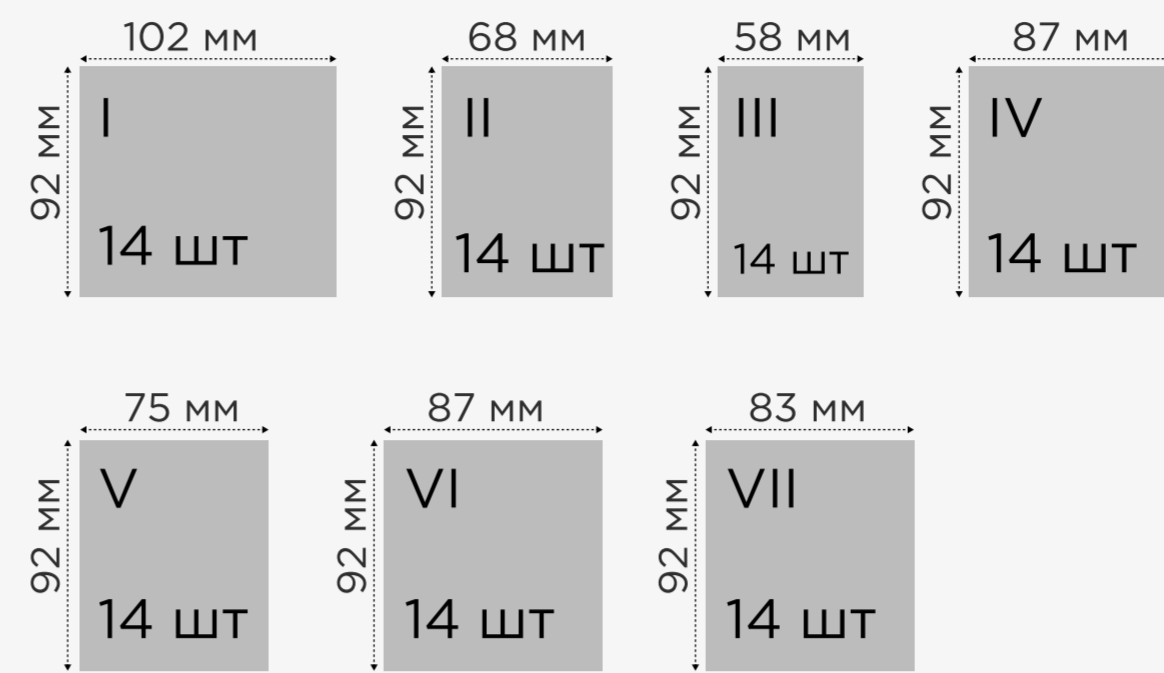

кількість на м2, шт

—



кількість в піддоні, м2

10,65



вага м2, кг

137

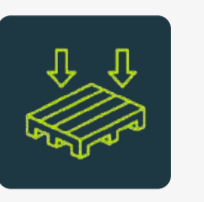

вага піддона, кг

1450

Вартість бруківки за м2, грн

	Сірий	690
	Персик, оливка, коричневий, вишня, графіт, чорний	732
	Білий, жовтий, пісочний	900
	Колор-мікс	972

Сіті ЛАНДШАФТНА 80 MM

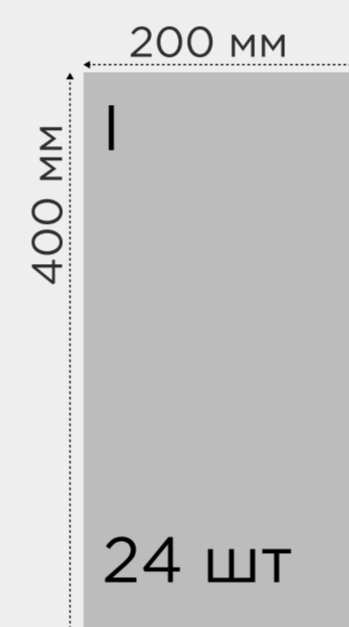

кількість на м2, шт

12,5



кількість в піддоні, м2

7,2



вага м2, кг

188

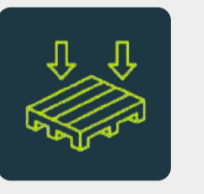

вага піддона, кг

1350

	Сірий	840
	Персик, оливка, коричневий, вишня, графіт, чорний	960
	Білий, жовтий, пісочний	1140
	Колор-мікс	1170

Сіті макс ЛАНДШАФТНА 80 MM

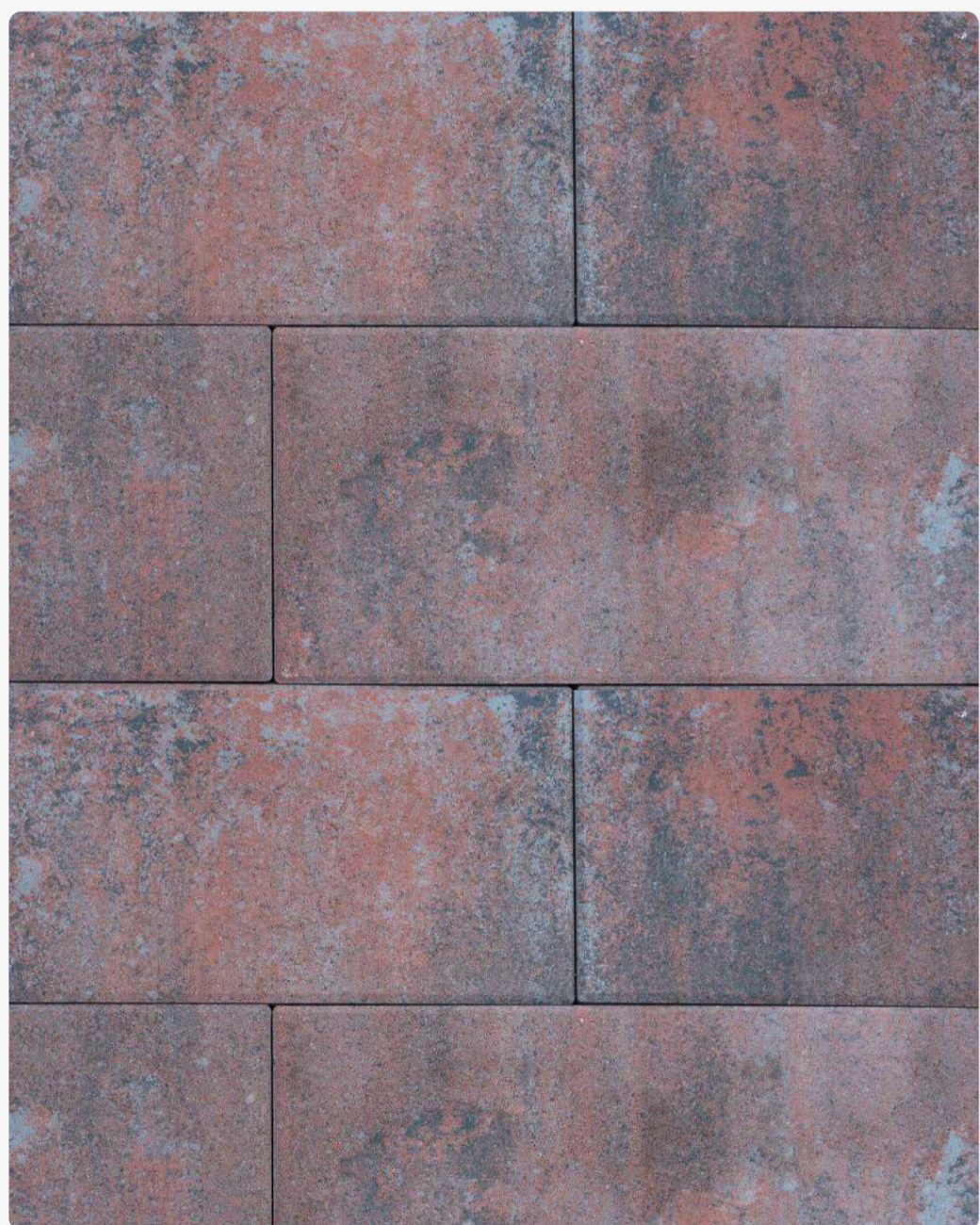

Розміри елементів та їх кількість

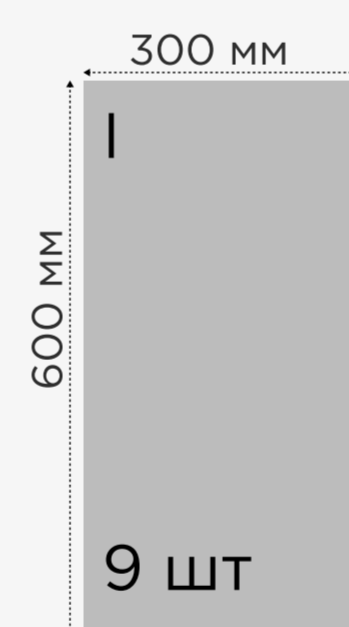

кількість на м2, шт

5,55



кількість в піддоні, м2

9,72



вага м2, кг

180



вага піддона, кг

1800

Вартість бруківки за м2, грн

	Сірий	840
	Персик, оливка, коричневий, вишня, графіт, чорний	960
	Білий, жовтий, пісочний	1140
	Колор-мікс	1170

Трапеція широка ЛАНДШАФТНА 80 MM

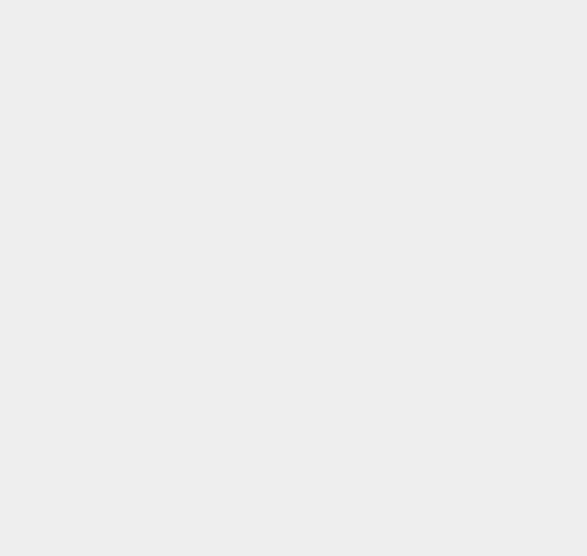

Розміри елементів та їх кількість

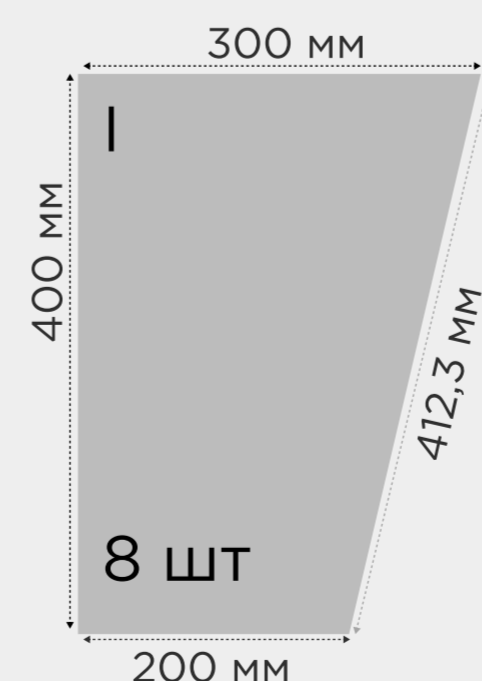

кількість на м2, шт

10

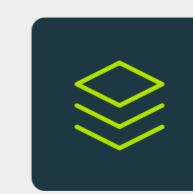

кількість в піддоні, м2

7,92



вага м2, кг

190

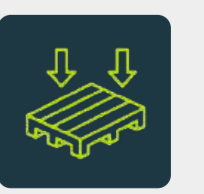

вага піддона, кг

1350

Вартість бруківки за м2, грн

	Сірий	840
	Персик, оливка, коричневий, вишня, графіт, чорний	960
	Білий, жовтий, пісочний	1140
	Колор-мікс	1170

Трапеція вузька **ЛАНДШАФТНА** 80 MM

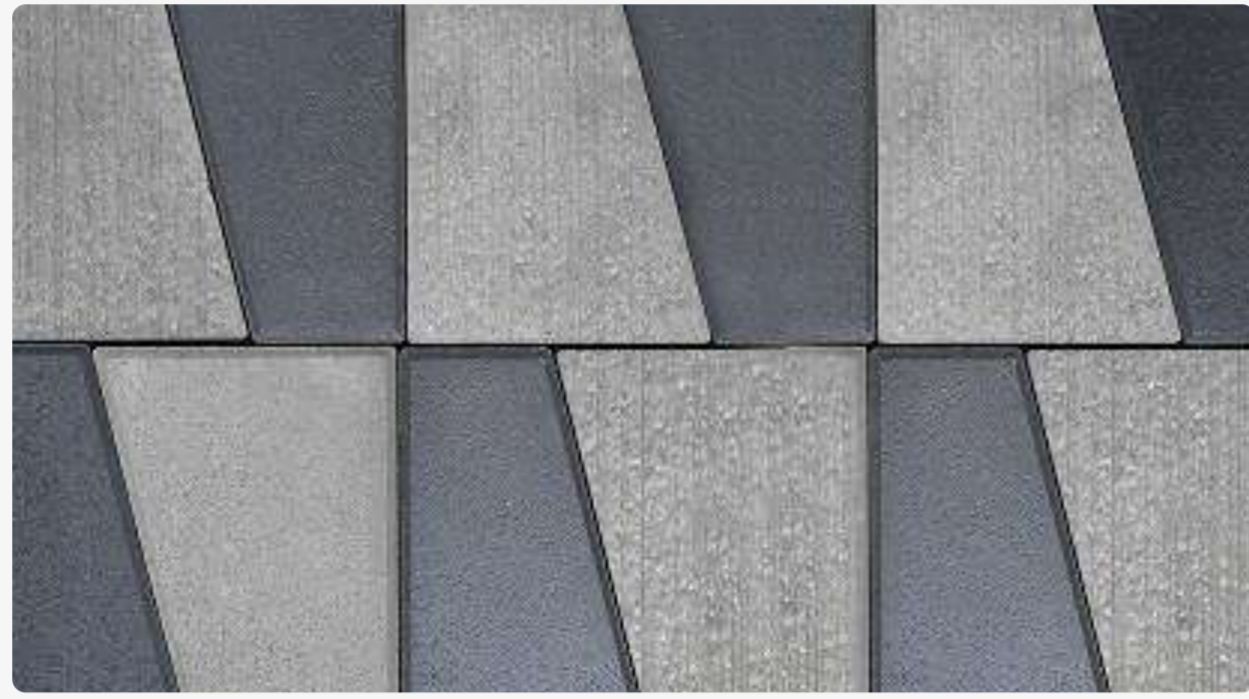

Розміри елементів та їх кількість

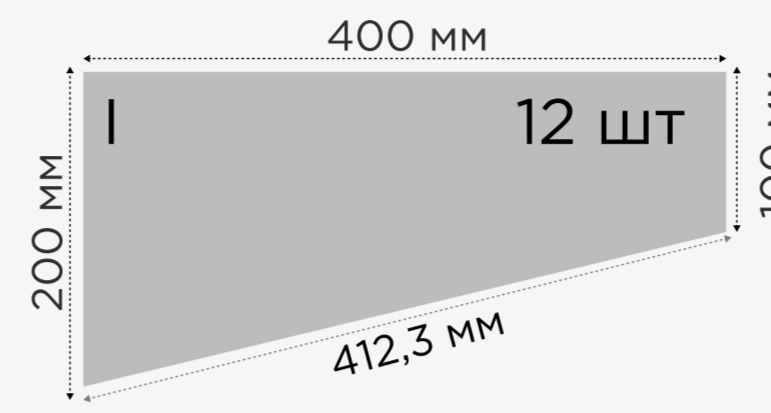

кількість на м2, шт
16,6

кількість в піддоні, м2
6,48

Вартість бруківки за м2, грн

- Сірий **840**
- Персик, оливка, коричневий, вишня, графіт, чорний **960**
- Білий, жовтий, пісочний **1140**
- Колор-мікс **1170**

вага м2, кг
190

вага піддона, кг
1350

Трапеція широка без фаски рифлена **ЛАНДШАФТНА** 80 MM

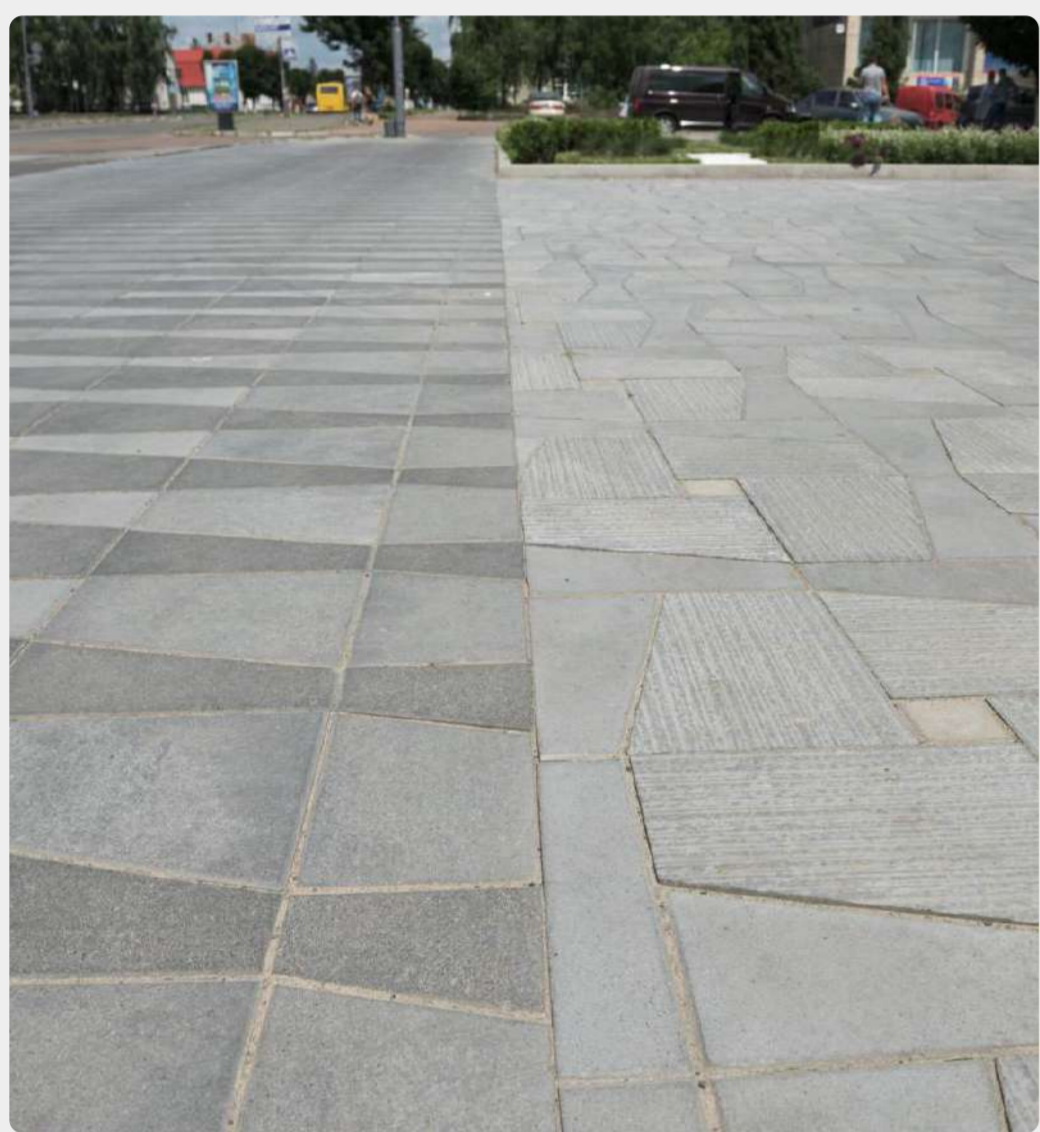

Розміри елементів та їх кількість

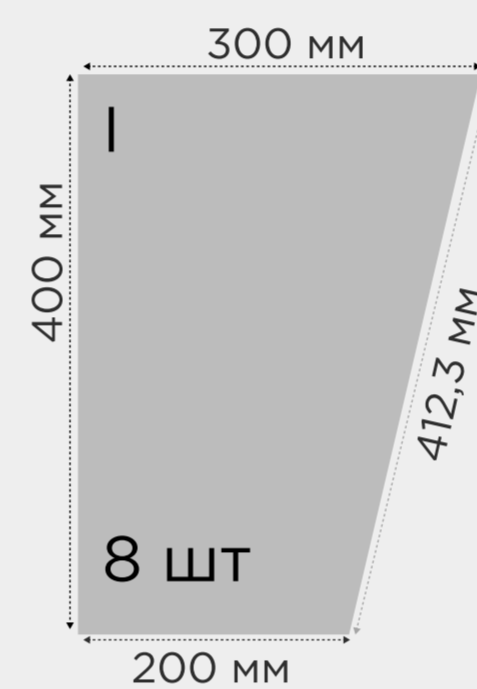

кількість на м2, шт
10

кількість в піддоні, м2
7,2

Вартість бруківки за м2, грн

- Сірий **840**
- Персик, оливка, коричневий, вишня, графіт, чорний **960**
- Білий, жовтий, пісочний **1140**
- Колор-мікс **1170**

вага м2, кг
190

вага піддона, кг
1350

Трапеція вузька без фаски рифлена **ЛАНДШАФТНА** 80 MM

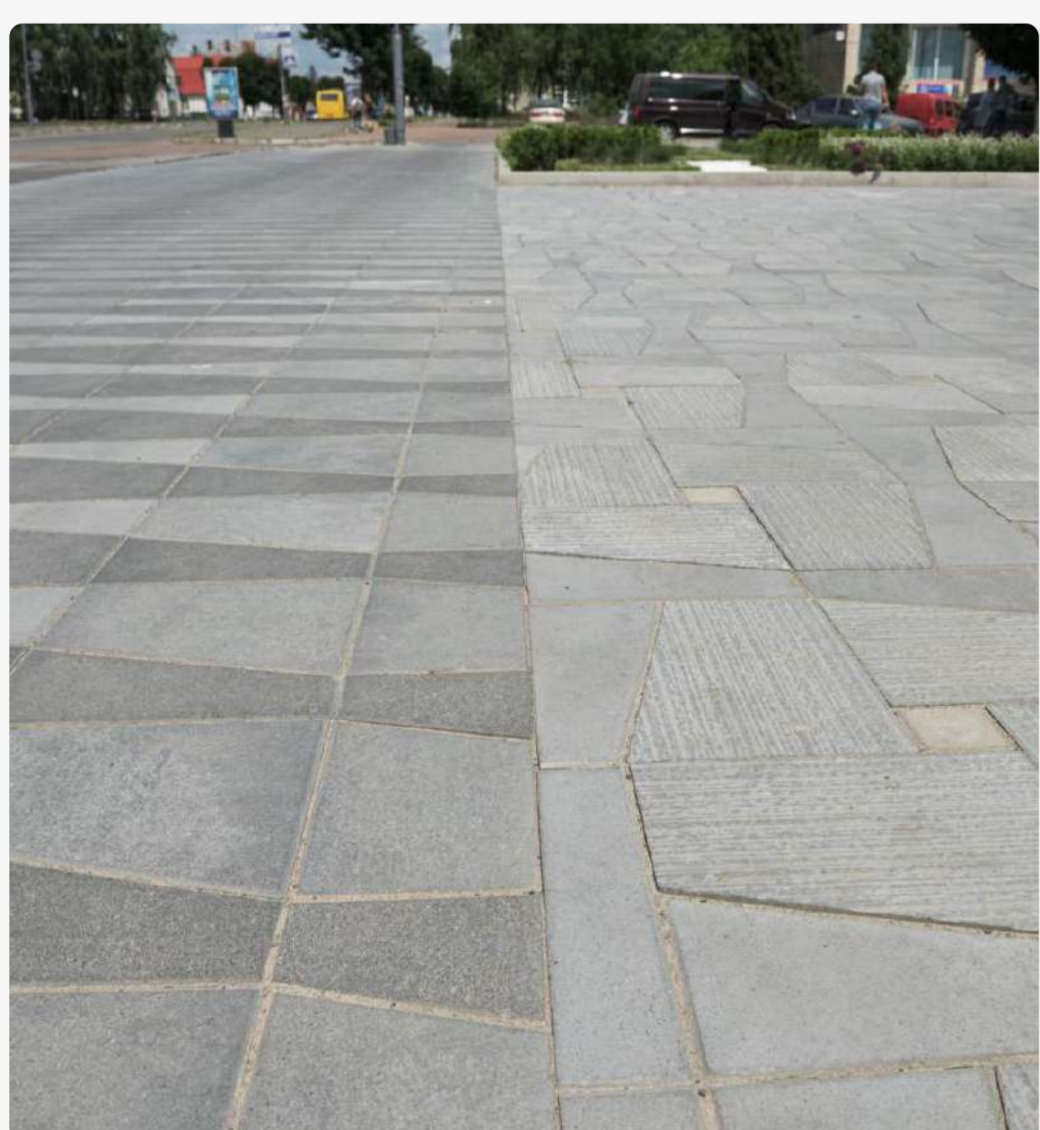

Розміри елементів та їх кількість

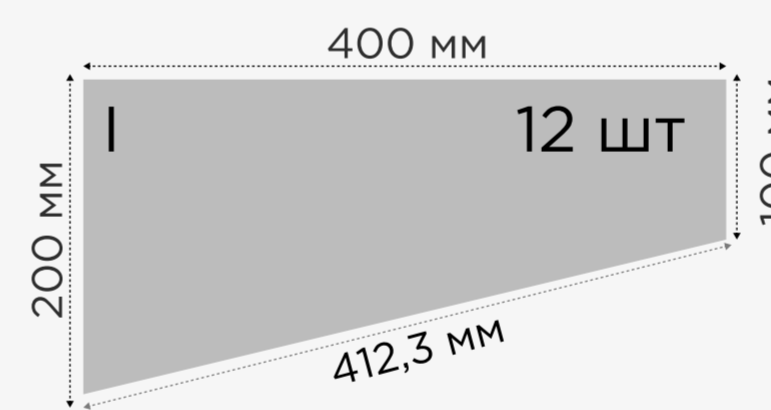

кількість на м2, шт
16,6

кількість в піддоні, м2
6,48

Вартість бруківки за м2, грн

- Сірий **840**
- Персик, оливка, коричневий, вишня, графіт, чорний **960**
- Білий, жовтий, пісочний **1140**
- Колор-мікс **1170**

вага м2, кг
190

вага піддона, кг
1350

Мегаполіс **ЛАНДШАФТНА** 80 MM



Розміри елементів та їх кількість

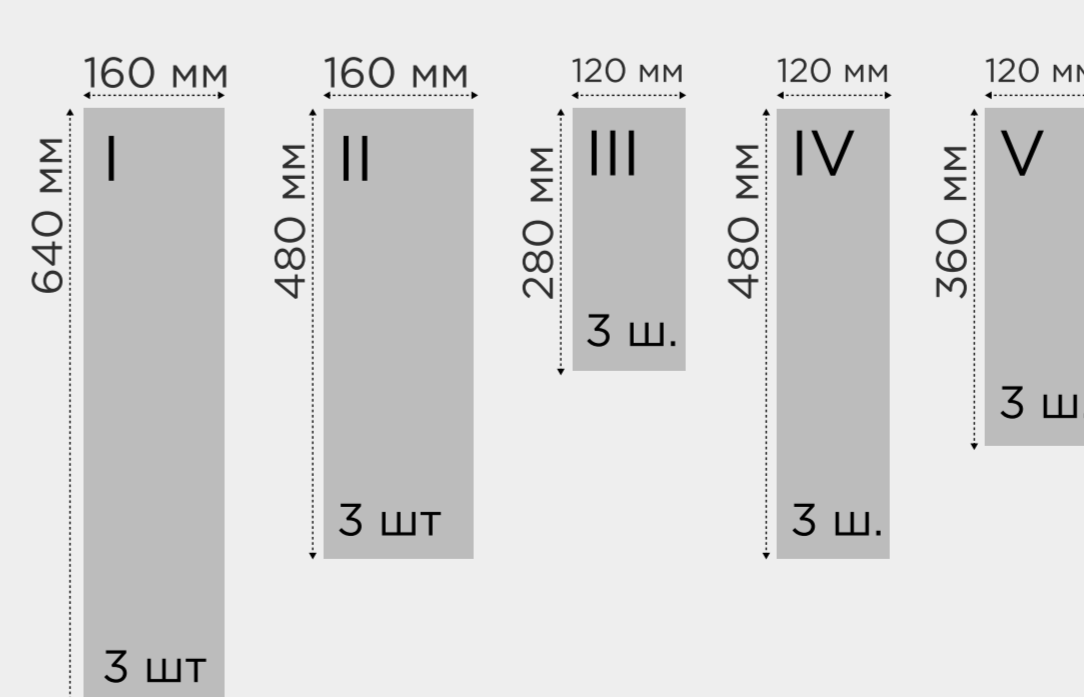

кількість на м2, шт
—

кількість в піддоні, м2
6,58

Вартість бруківки за м2, грн

- Сірий **840**
- Персик, оливка, коричневий, вишня, графіт, чорний **960**
- Білий, жовтий, пісочний **1140**
- Колор-мікс **1170**

вага м2, кг
190

вага піддона, кг
1280

Патіо ЛАНДШАФТНА 80 MM

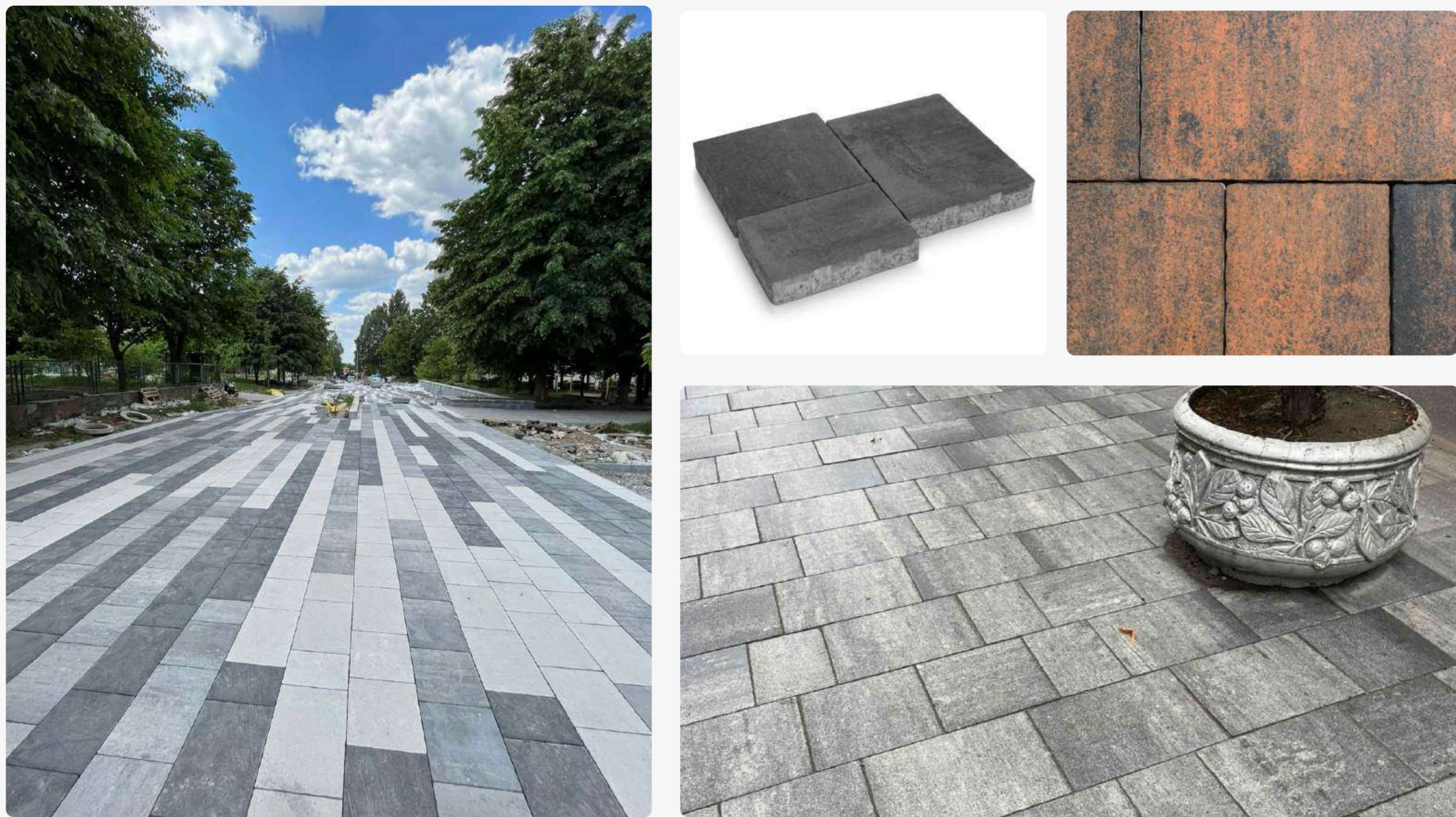

Розміри елементів та їх кількість

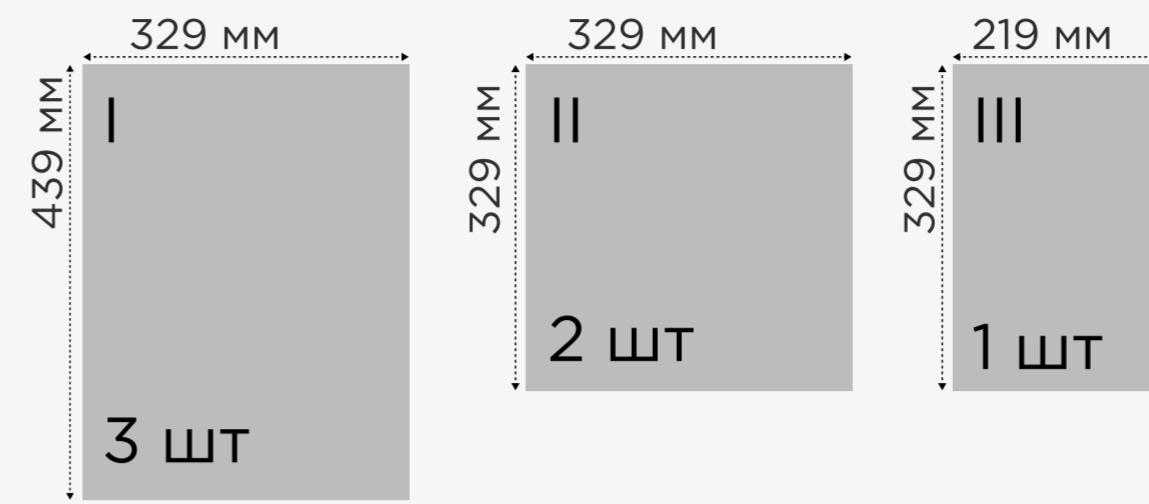

Вартість бруківки за м2, грн

Сірий	840
Персик, оливка, коричневий, вишня, графіт, чорний	960
Білий, жовтий, пісочний	1140
Колор-мікс	1170



кількість на м2, шт

—



кількість в піддоні, м2

6,57



вага м2, кг

190

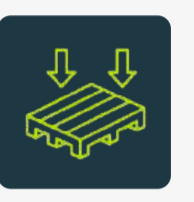

вага піддона, кг

1200

Решітка паркувальна ЛАНДШАФТНА 80 MM

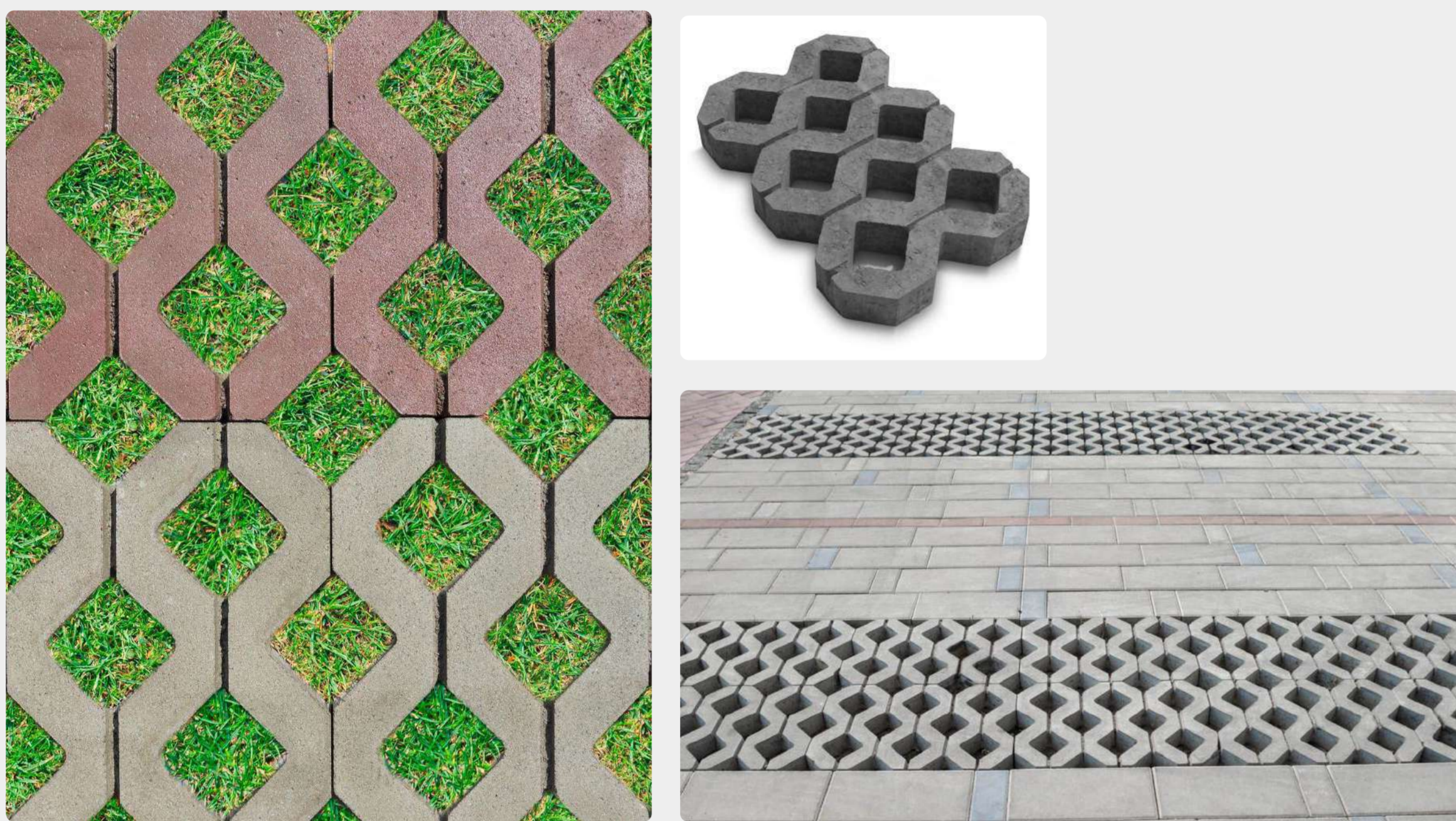

Розміри елементів та їх кількість

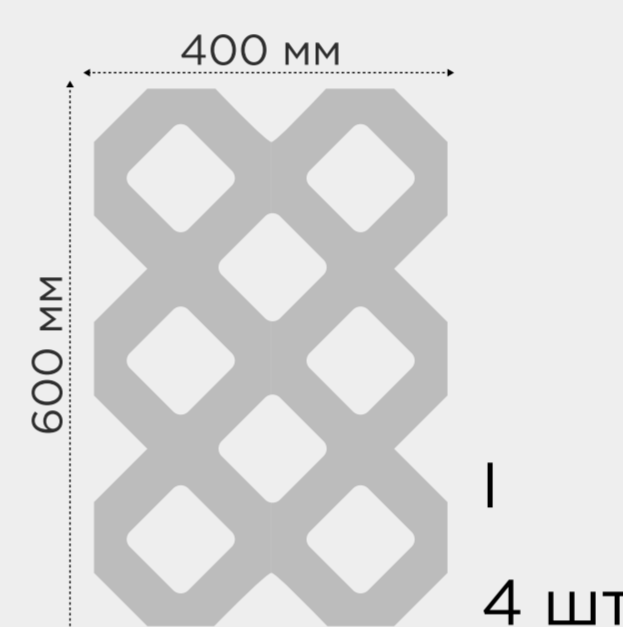

Вартість бруківки за м2, грн

Сірий	810
Персик, оливка, коричневий, вишня, графіт, чорний	900
Білий, жовтий, пісочний	—
Колор-мікс	—



кількість на м2, шт

4,2



кількість в піддоні, м2

9,6



вага м2, кг

109

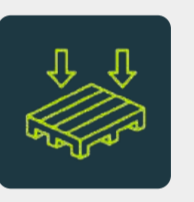

вага піддона, кг

1150

Євро ПРОМИСЛОВА 60 MM



Розміри елементів та їх кількість



Вартість бруківки за м2, грн

Сірий	630
Персик, оливка, коричневий, вишня, графіт, чорний	666
Білий, жовтий, пісочний	822
Колор-мікс	—



кількість на м2, шт

100



кількість в піддоні, м2

10,08



вага м2, кг

135

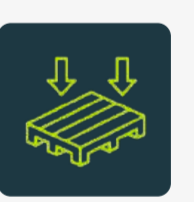

вага піддона, кг

1400

Квадрат ПРОМИСЛОВА 60 MM

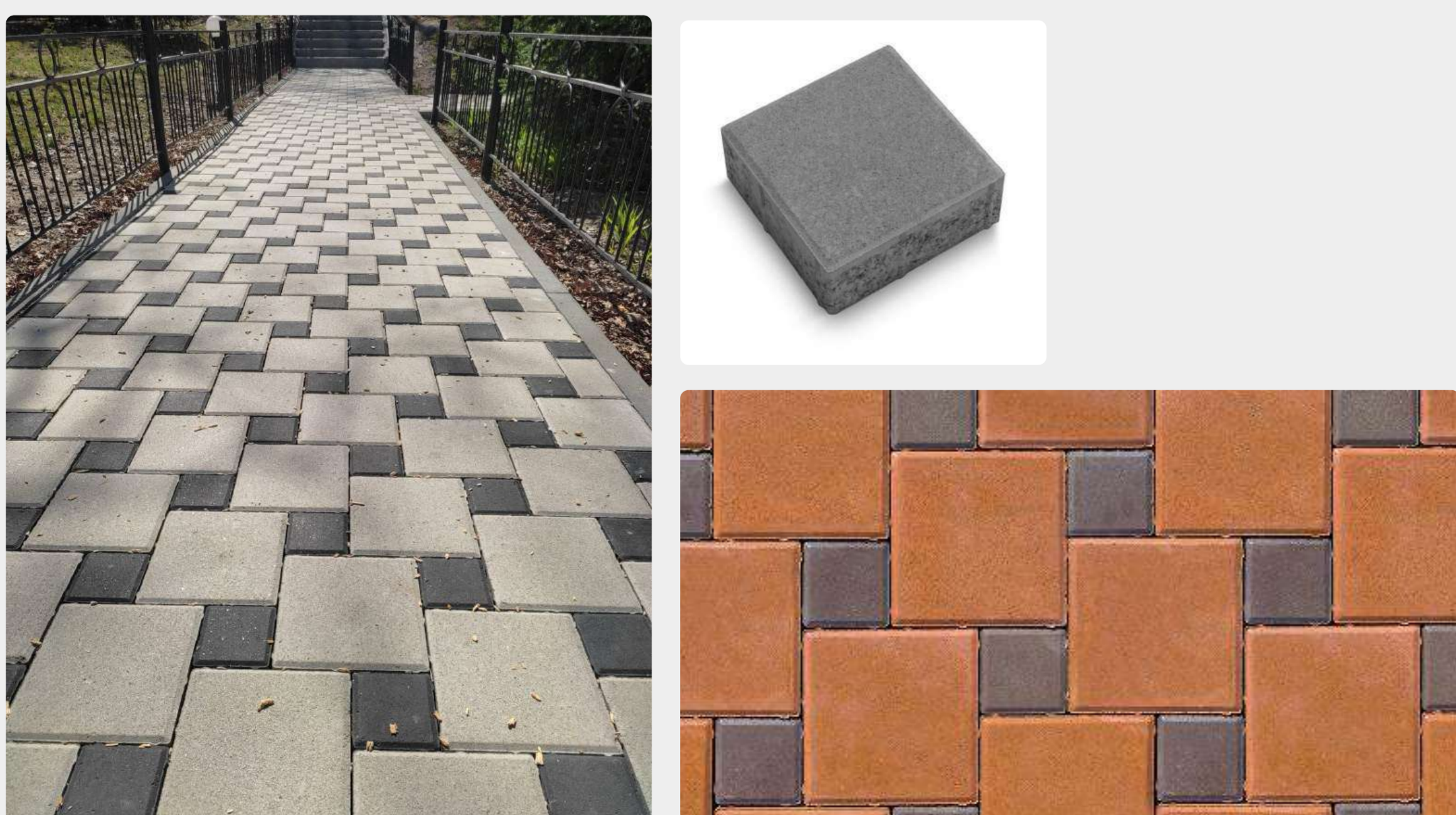

Розміри елементів та їх кількість

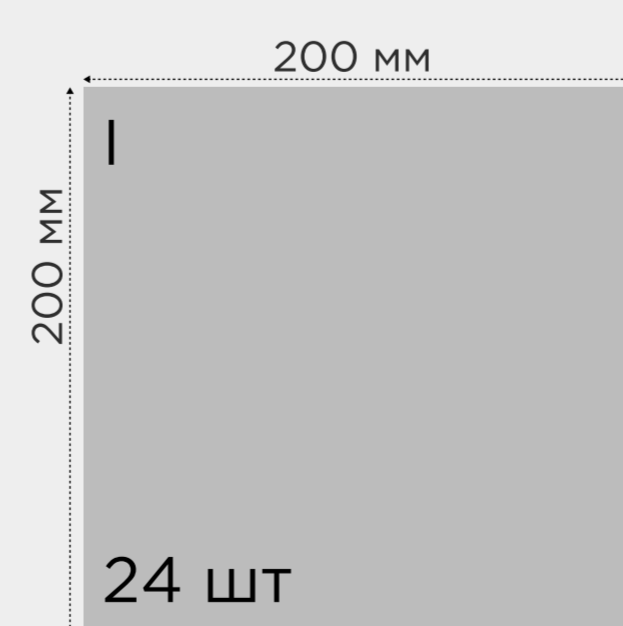

Вартість бруківки за м2, грн

Сірий	690
Персик, оливка, коричневий, вишня, графіт, чорний	732
Білий, жовтий, пісочний	900
Колор-мікс	—



кількість на м2, шт

25



кількість в піддоні, м2

10,56



вага м2, кг

141

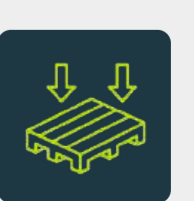

вага піддона, кг

1500

Двутавр без фаски **ПРОМИСЛОВА** **60 ММ**



Розміри елементів та їх кількість

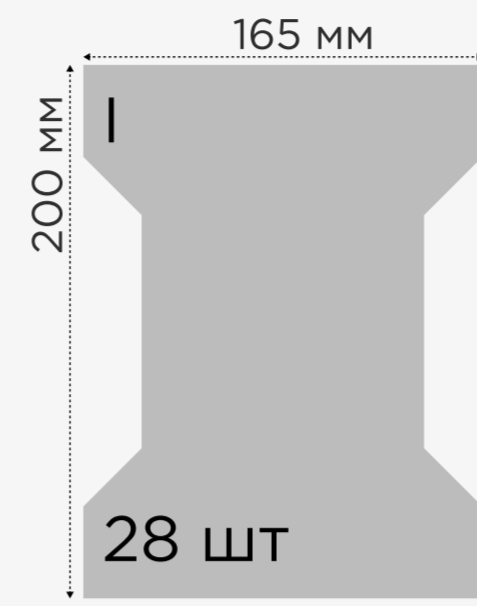

кількість на м2, шт
35,4

кількість в піддоні, м2
9,48

Вартість бруківки за м2, грн

	Сірий	690
	Персик, оливка, коричневий, вишня, графіт, чорний	732
	Білий, жовтий, пісочний	900
	Колор-мікс	972

вага м2, кг
137

вага піддона, кг
1350

Двутавр **ПРОМИСЛОВА** **80 ММ**

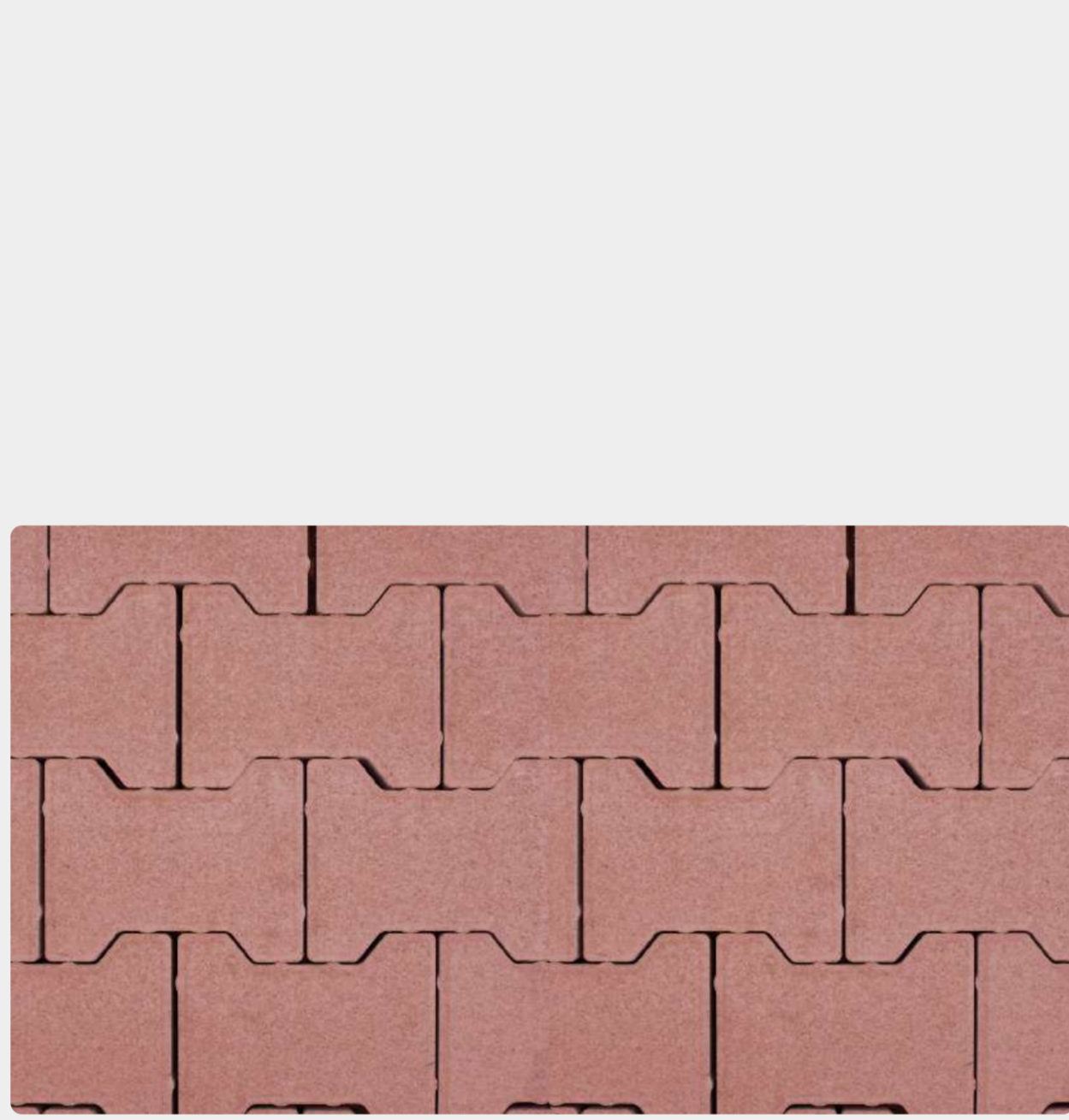
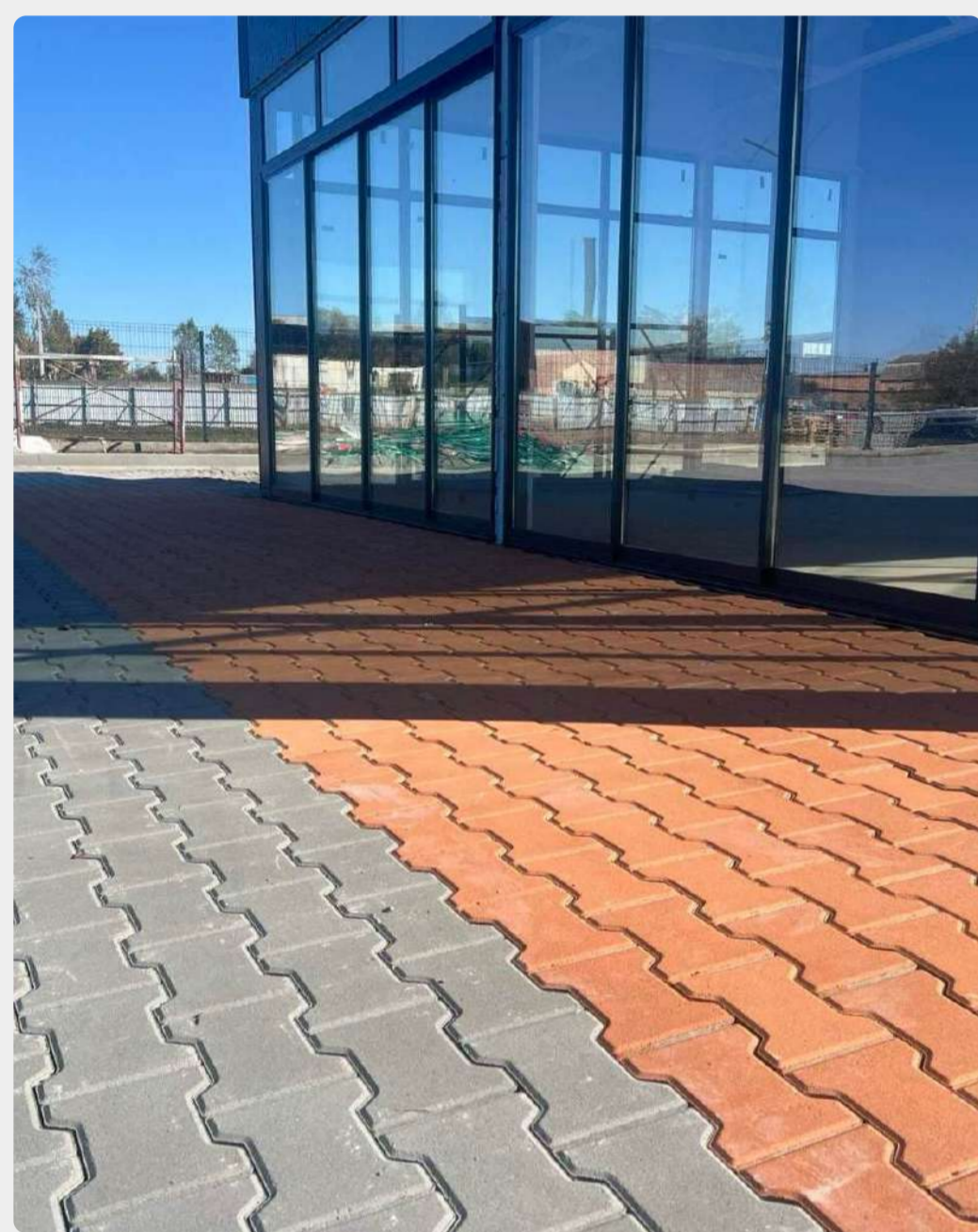

Розміри елементів та їх кількість

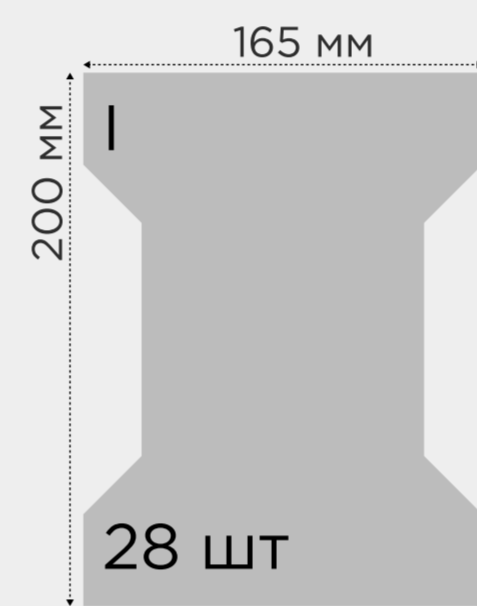

кількість на м2, шт
35,4

кількість в піддоні, м2
Іванівка: 8,37
Малин: 7,11

Вартість бруківки за м2, грн

	Сірий	840
	Персик, оливка, коричневий, вишня, графіт, чорний	960
	Білий, жовтий, пісочний	1140
	Колор-мікс	1170

вага м2, кг
180

вага піддона, кг
Іванівка: 1600
Малин: 1300

Джокер **ПРОМИСЛОВА** **80 ММ**

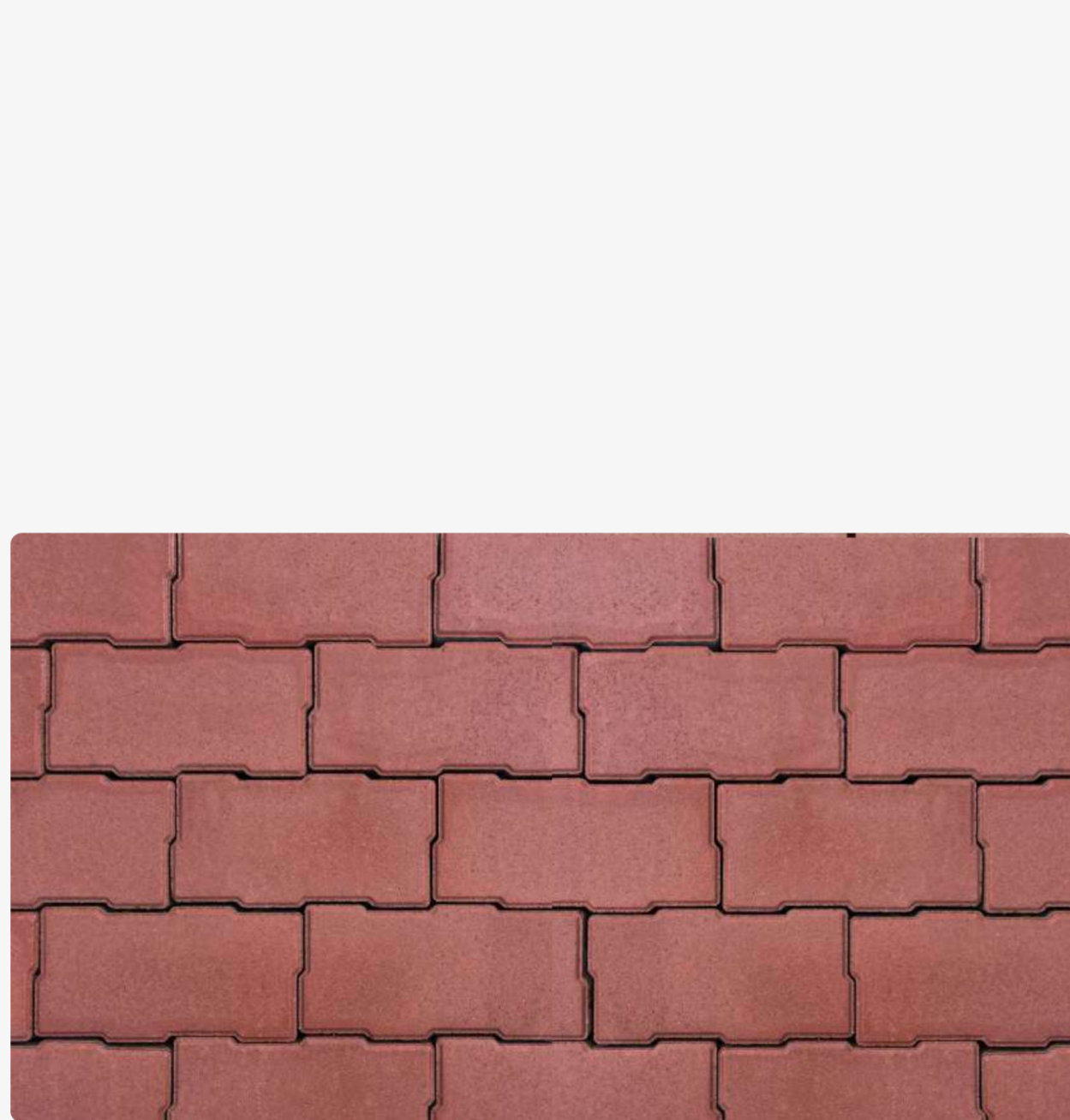

Розміри елементів та їх кількість

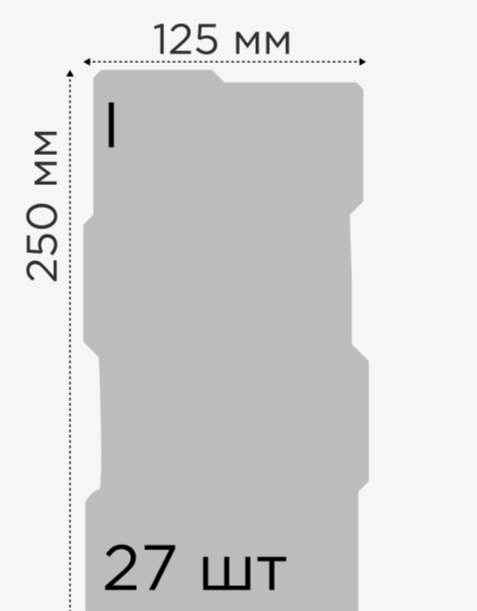

кількість на м2, шт
33,3

кількість в піддоні, м2
7,29

Вартість бруківки за м2, грн

	Сірий	840
	Персик, оливка, коричневий, вишня, графіт, чорний	960
	Білий, жовтий, пісочний	1140
	Колор-мікс	—

вага м2, кг
190

вага піддона, кг
1350

Євро **ПРОМИСЛОВА** **80 ММ**



Розміри елементів та їх кількість

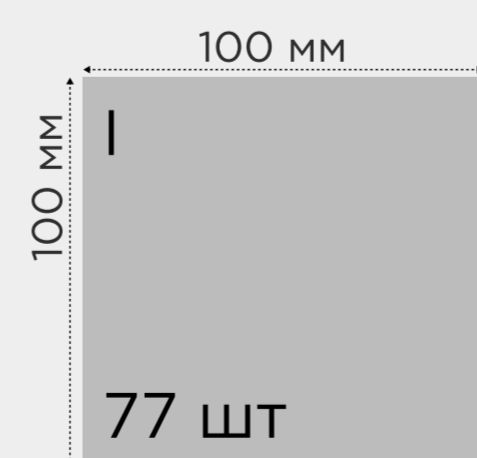

кількість на м2, шт
100

кількість в піддоні, м2
6,93

Вартість бруківки за м2, грн

	Сірий	840
	Персик, оливка, коричневий, вишня, графіт, чорний	960
	Білий, жовтий, пісочний	1140
	Колор-мікс	—

вага м2, кг
188

вага піддона, кг
1220

Квадрат ПРОМИСЛОВА 80 ММ

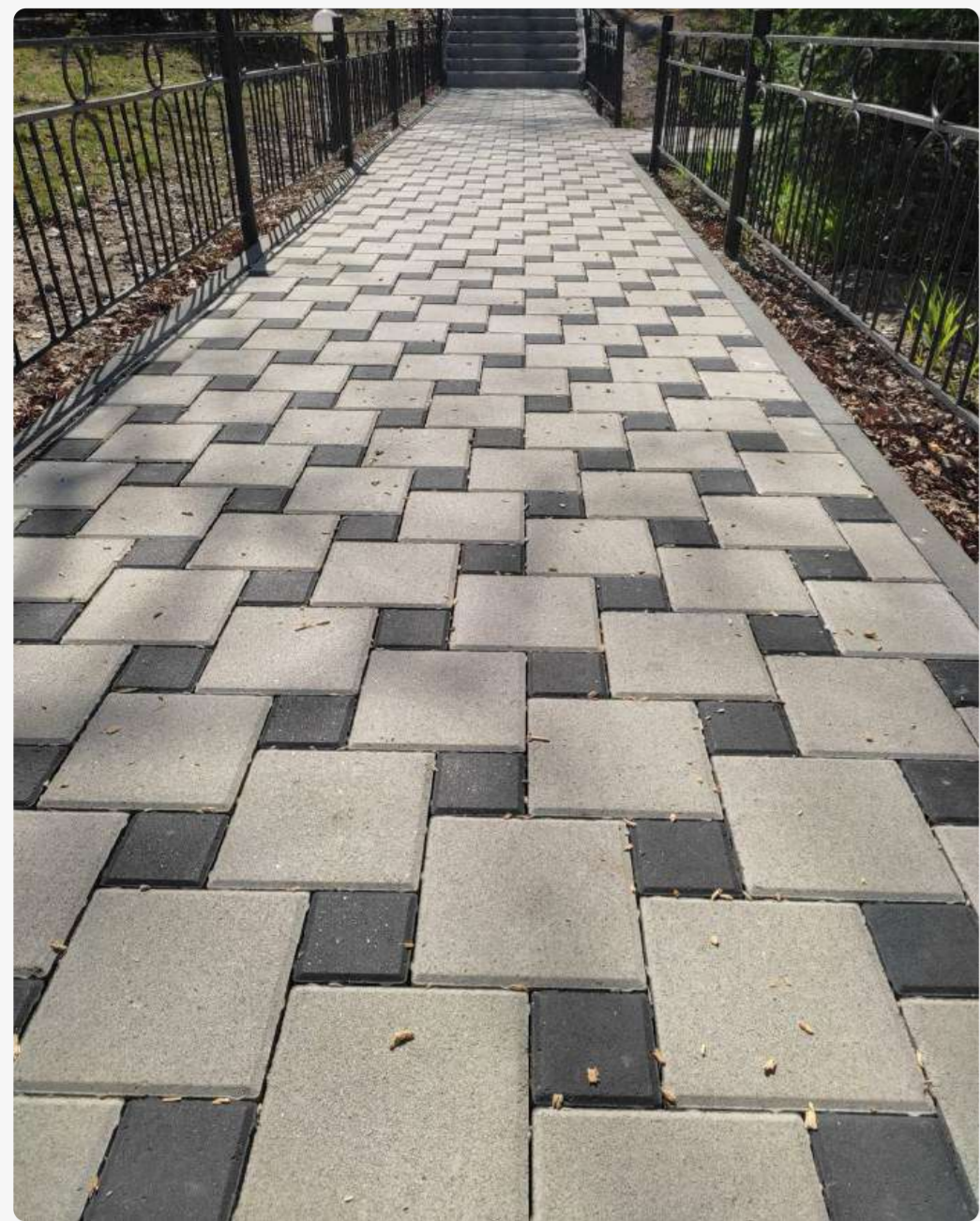

Розміри елементів та їх кількість

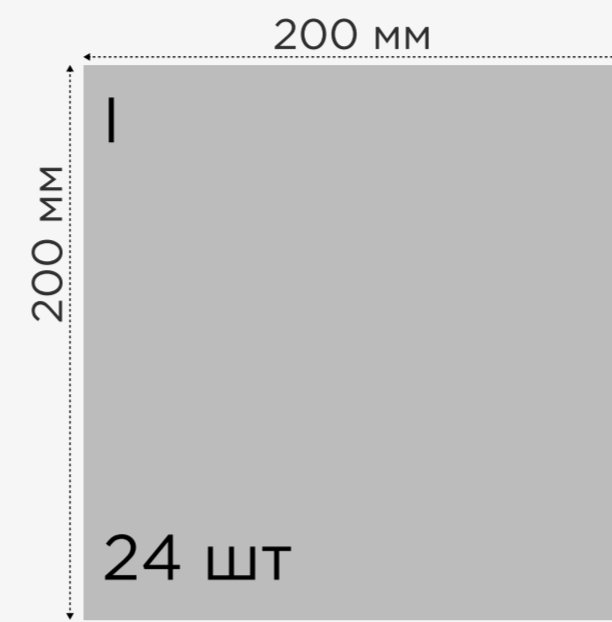

кількість на м2, шт
25

кількість в піддоні, м2
8,64

Вартість бруківки за м2, грн

- Сірий **840**
- Персик, оливка, коричневий, вишня, графіт, чорний **960**
- Білий, жовтий, пісочний **1140**
- Колор-мікс **—**

вага м2, кг
175

вага піддона, кг
1550

Царське село ПРОМИСЛОВА 80 ММ

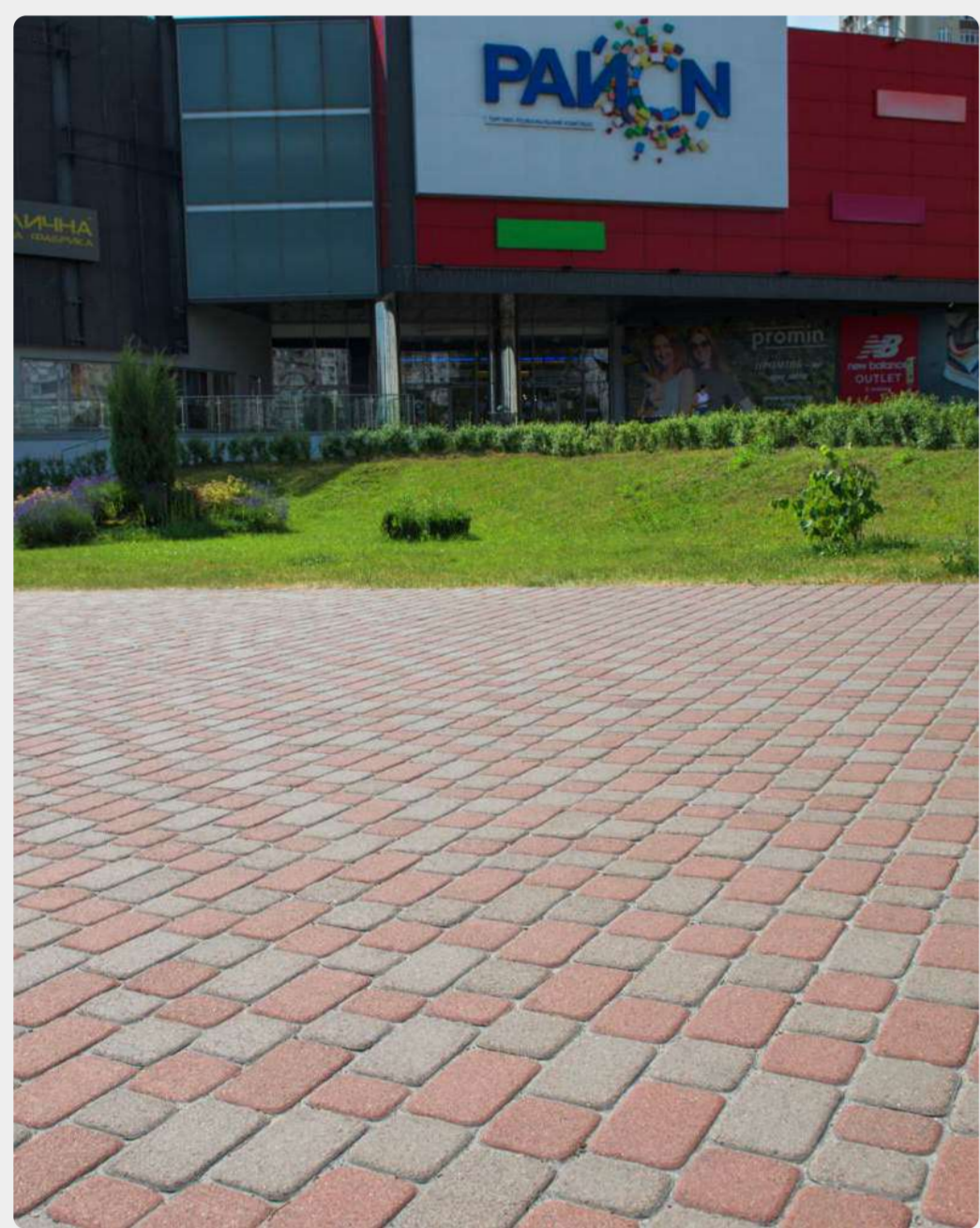

Розміри елементів та їх кількість

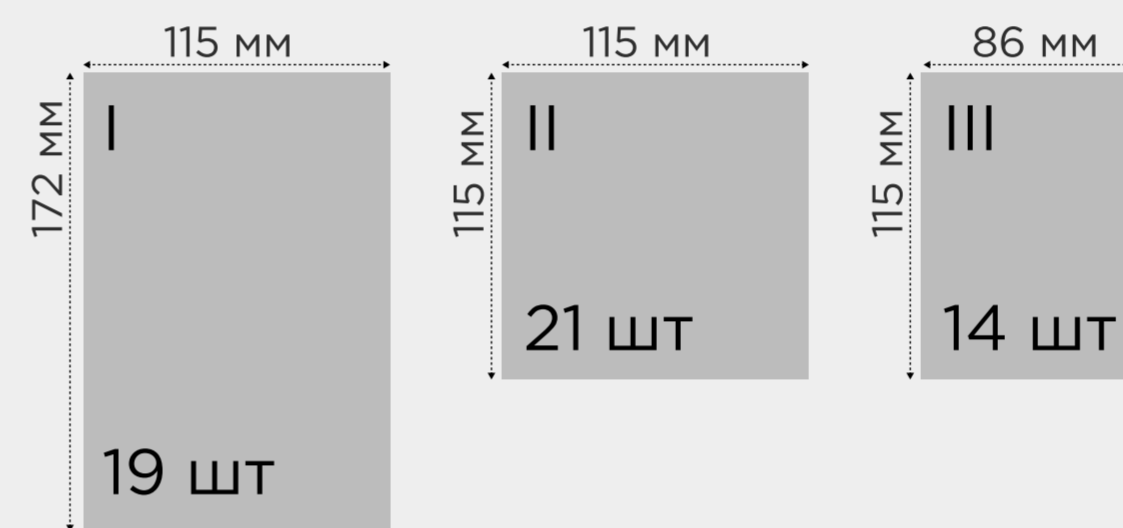

кількість на м2, шт
—

кількість в піддоні, м2
7,11

Вартість бруківки за м2, грн

- Сірий **840**
- Персик, оливка, коричневий, вишня, графіт, чорний **960**
- Білий, жовтий, пісочний **1140**
- Колор-мікс **—**

вага м2, кг
189

вага піддона, кг
1350

Цеглинка ПРОМИСЛОВА 80 ММ

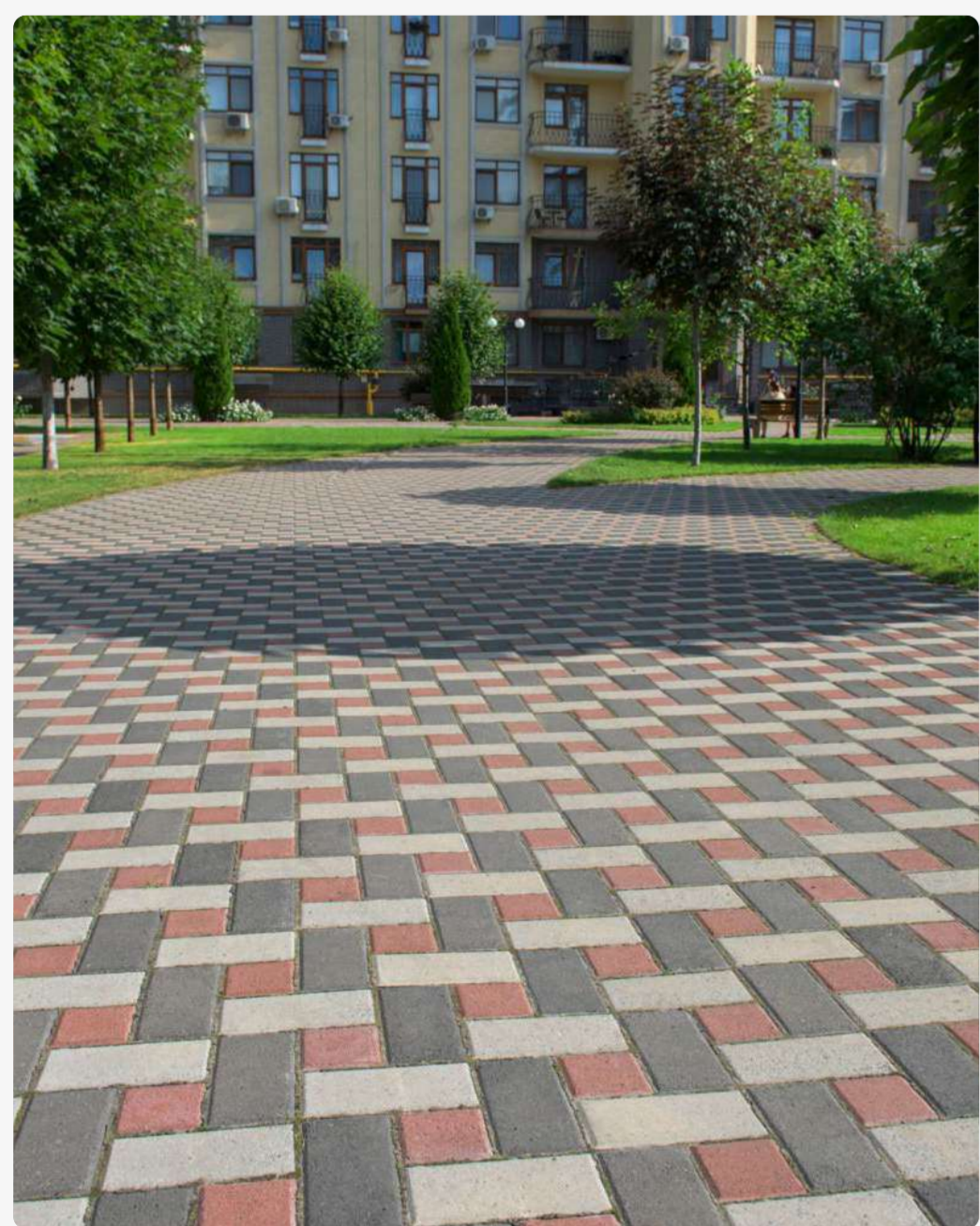

Розміри елементів та їх кількість

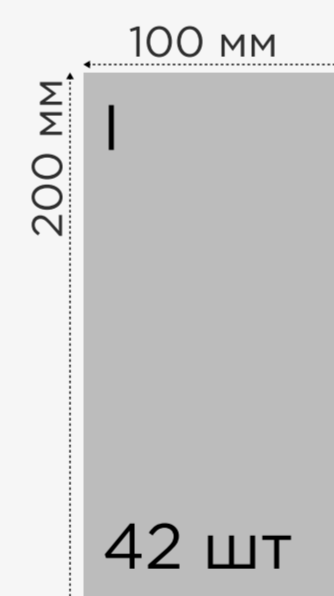

кількість на м2, шт
50

кількість в піддоні, м2
7,56

Вартість бруківки за м2, грн

- Сірий **840**
- Персик, оливка, коричневий, вишня, графіт, чорний **960**
- Білий, жовтий, пісочний **1140**
- Колор-мікс **1170**

вага м2, кг
180

вага піддона, кг
1400

Двутавр ПРОМИСЛОВА 100 ММ

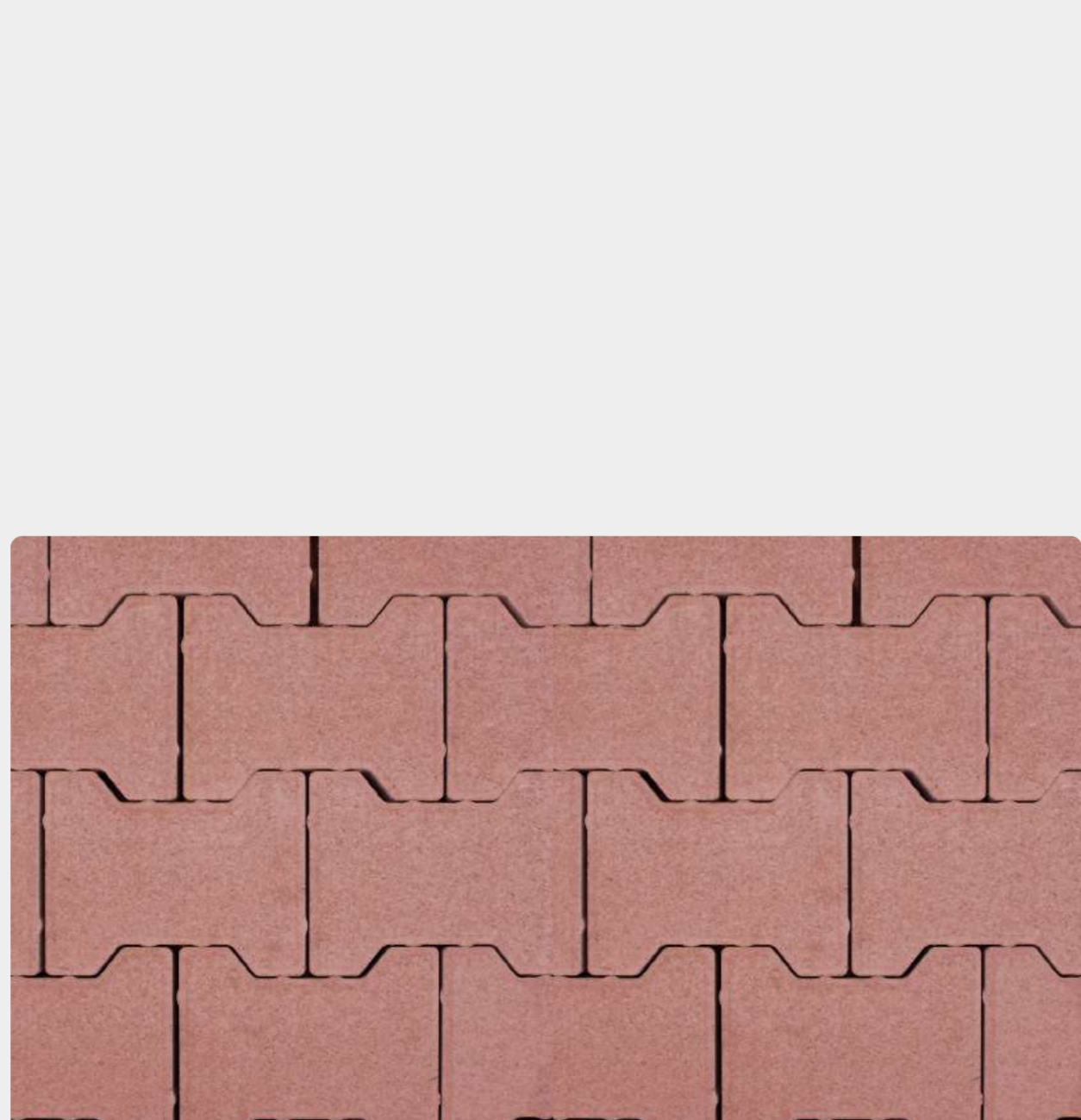
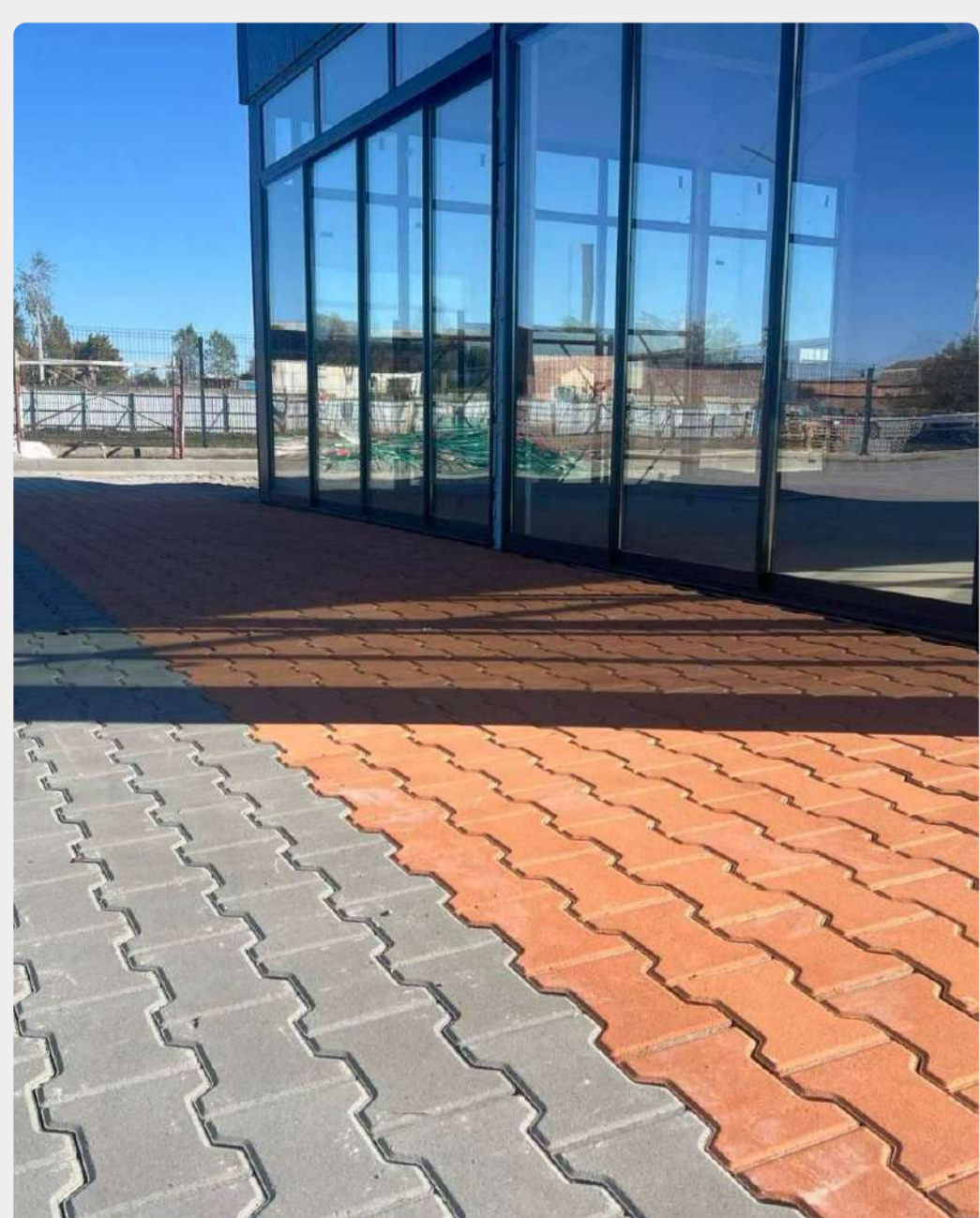

Розміри елементів та їх кількість

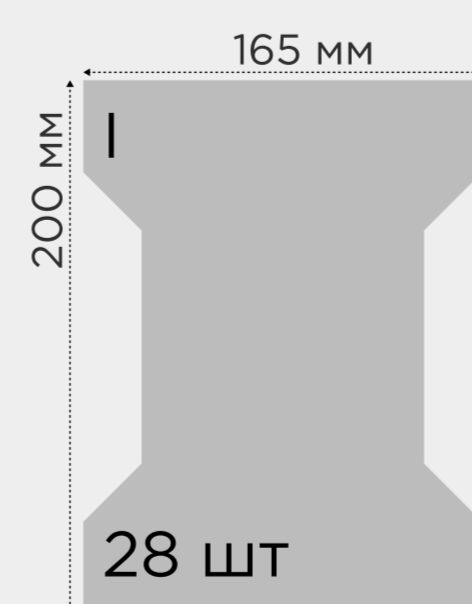

кількість на м2, шт
35,4

кількість в піддоні, м2
Іванівка: 6,51
Малин: 6,32

Вартість бруківки за м2, грн

- Сірий **1110**
- Персик, оливка, коричневий, вишня, графіт, чорний **1260**
- Білий, жовтий, пісочний **—**
- Колор-мікс **—**

вага м2, кг
223

вага піддона, кг
Іванівка: 1460
Малин: 1450

Двутавр П, Т ПРОМИСЛОВА 100 ММ

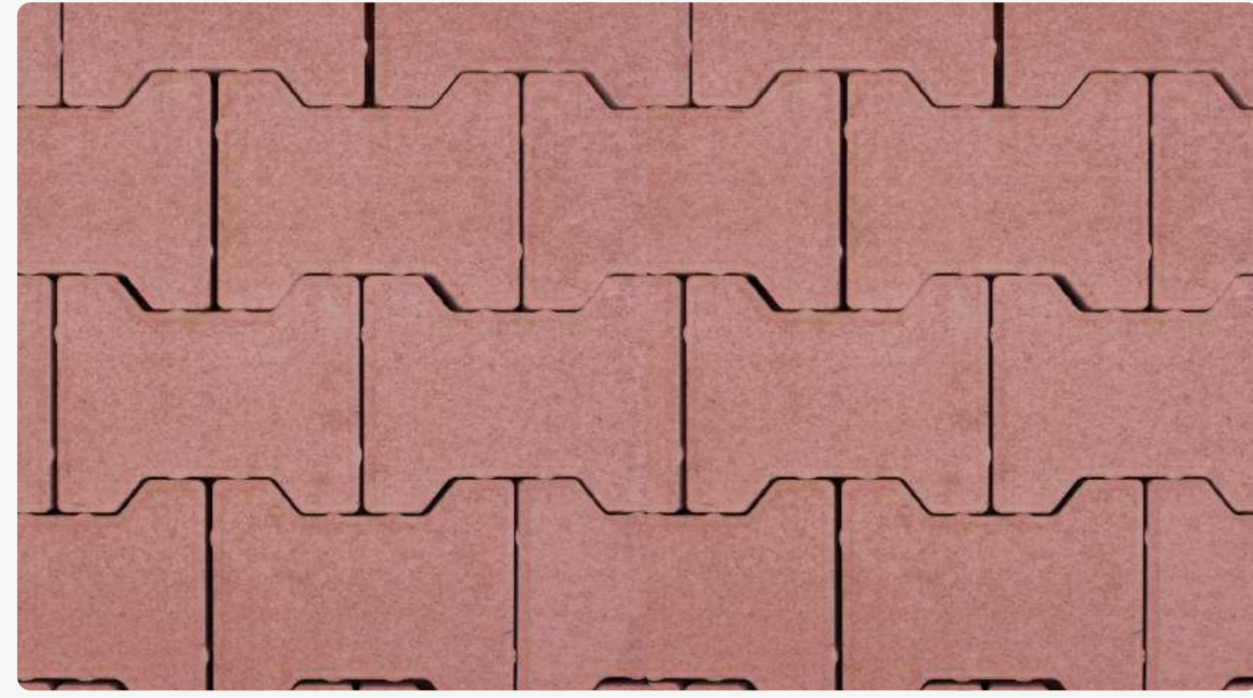

Розміри елементів та їх кількість

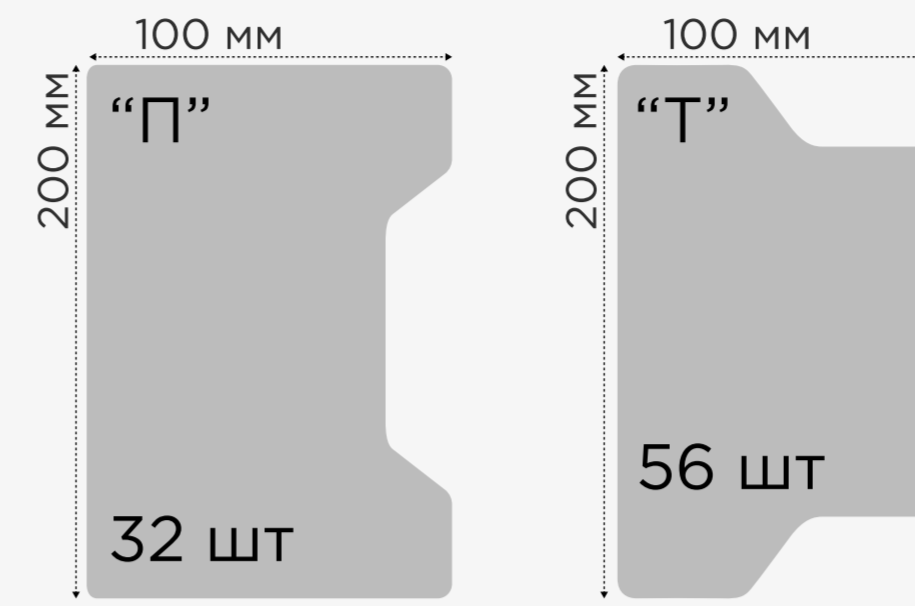

кількість на м2, шт

40,5



кількість в піддоні, м2

6,32

Вартість бруківки за м2, грн

	Сірий	1110
	Персик, оливка, коричневий, вишня, графіт, чорний	1260
	Білий, жовтий, пісочний	—
	Колор-мікс	—



вага м2, кг

223

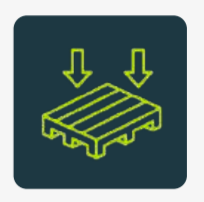

вага піддона, кг

1450

Гранд ПРОМИСЛОВА 120 ММ



Розміри елементів та їх кількість



кількість на м2, шт

26,8



кількість в піддоні, м2

4,48

Вартість бруківки за м2, грн

	Сірий	1260
	Персик, оливка, коричневий, вишня, графіт, чорний	—
	Білий, жовтий, пісочний	—
	Колор-мікс	—



вага м2, кг

279



вага піддона, кг

1250

Бордюр парковий 6 ЛАНДШАФТНА БОРДЮРИ І БОРТИ



Розміри елементів та їх кількість

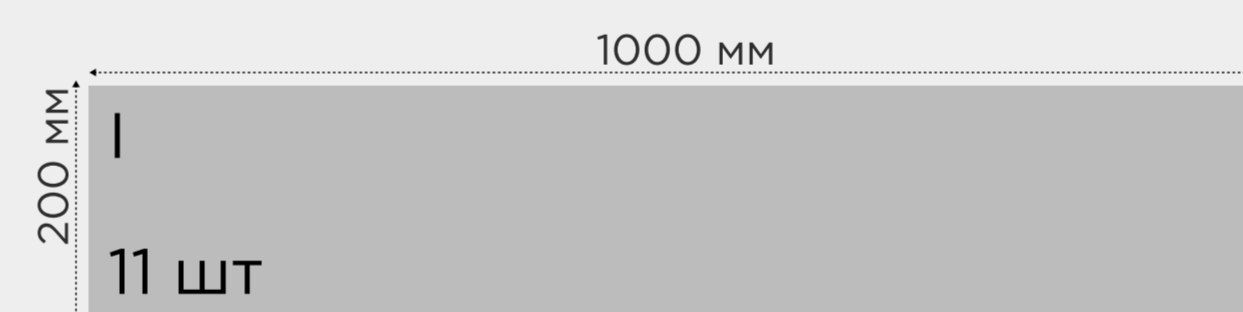

кількість у піддоні, шт.

44



висота виробу

200

Вартість бруківки за шт, грн

	Сірий	246
	Персик, оливка, коричневий, вишня, чорний	330

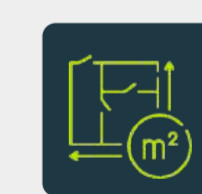

вага одиниці виробу

27



вага піддона, кг

1250

Бордюр парковий 8 ЛАНДШАФТНА БОРДЮРИ І БОРТИ



Розміри елементів та їх кількість

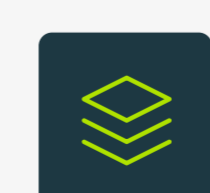
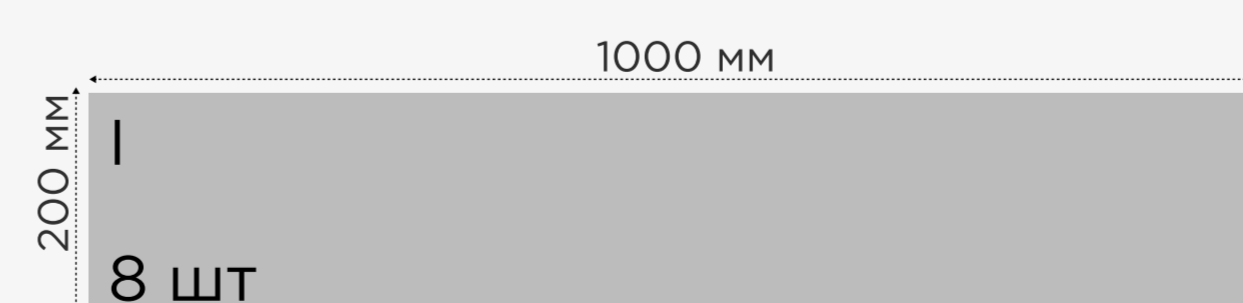

кількість у піддоні, шт.

Іванівка: 36
Малин: 32



висота виробу

200

Вартість бруківки за шт, грн

	Сірий	276
	Персик, оливка, коричневий, вишня, чорний	360



вага одиниці виробу

36

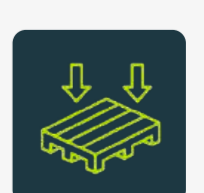

вага піддона, кг

Іванівка: 1350
Малин: 1200

Борт дорожній 150

ПРОМИСЛОВА

БОРДЮРИ І БОРТИ



Розміри елементів та їх кількість



Вартість бруківки за шт, грн

Сірий **552**
Персик, оливка, коричневий, вишня, чорний **645**



кількість у піддоні, шт.

12



висота виробу

300

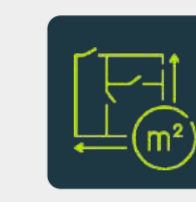

вага одиниці виробу

100

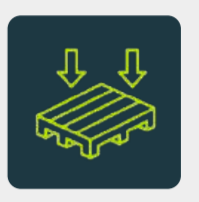

вага піддона, кг

1230

Борт дорожній 180

ПРОМИСЛОВА

БОРДЮРИ І БОРТИ



Розміри елементів та їх кількість

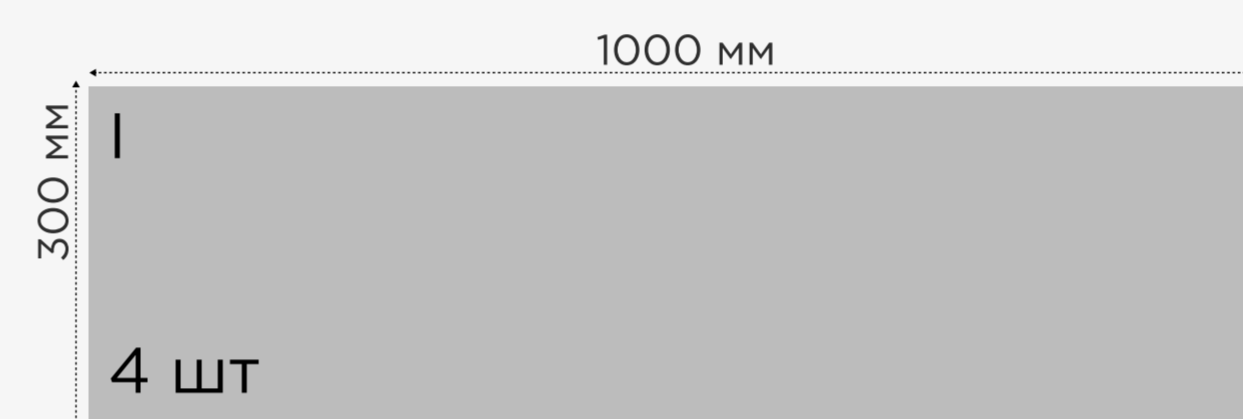

Вартість бруківки за шт, грн

Сірий **570**
Персик, оливка, коричневий, вишня, чорний **—**



кількість у піддоні, шт.

12



висота виробу

300

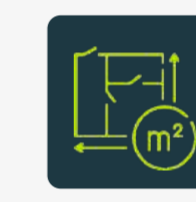

вага одиниці виробу

120

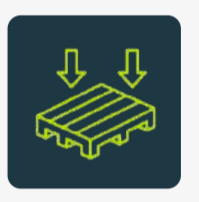

вага піддона, кг

1480

Борт дорожній наїзний

ПРОМИСЛОВА

БОРДЮРИ І БОРТИ



Розміри елементів та їх кількість

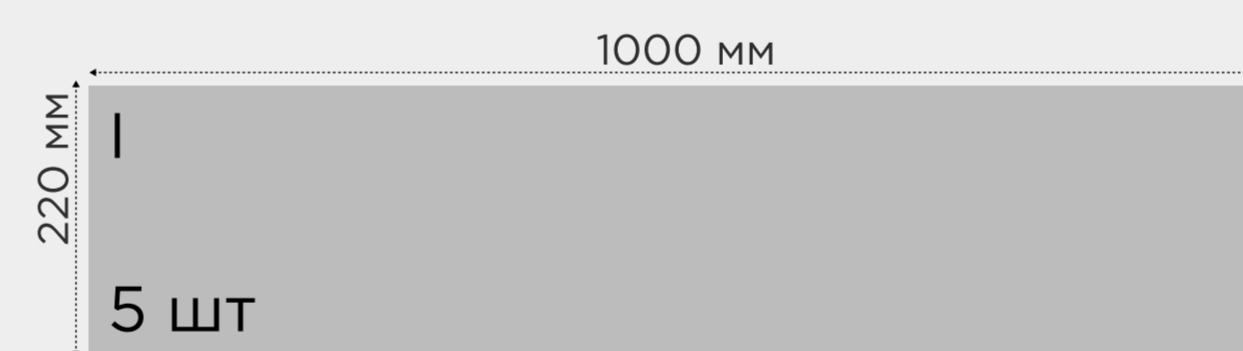

Вартість бруківки за шт, грн

Сірий **390**
Персик, оливка, коричневий, вишня, чорний **—**



кількість у піддоні, шт.

10



висота виробу

220



вага одиниці виробу

100

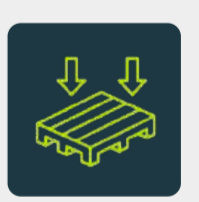

вага піддона, кг

1150

Борт дорожній лівий правий

ПРОМИСЛОВА

БОРДЮРИ І БОРТИ



Розміри елементів та їх кількість

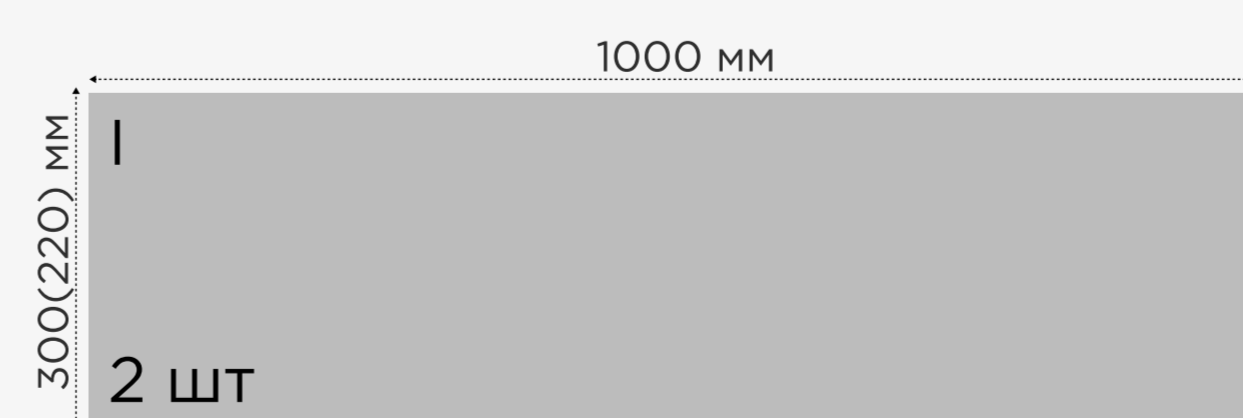

Вартість бруківки за шт, грн

Сірий **390**
Персик, оливка, коричневий, вишня, чорний **—**

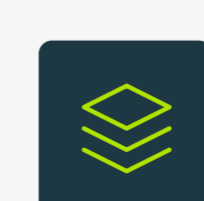

кількість у піддоні, шт.

6



висота виробу

220/300

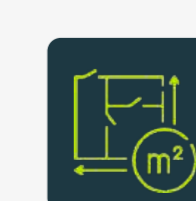

вага одиниці виробу

90

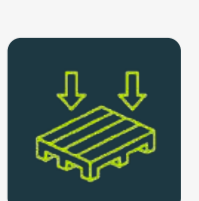

вага піддона, кг

600

Кольори:



Колор-мікс:



**ПІДПИСУЙТЕСЬ НА НАС
У СОЦІАЛЬНИХ МЕРЕЖАХ
ТА СЛІДКУЙТЕ ЗА НОВИНАМИ**

Instagram

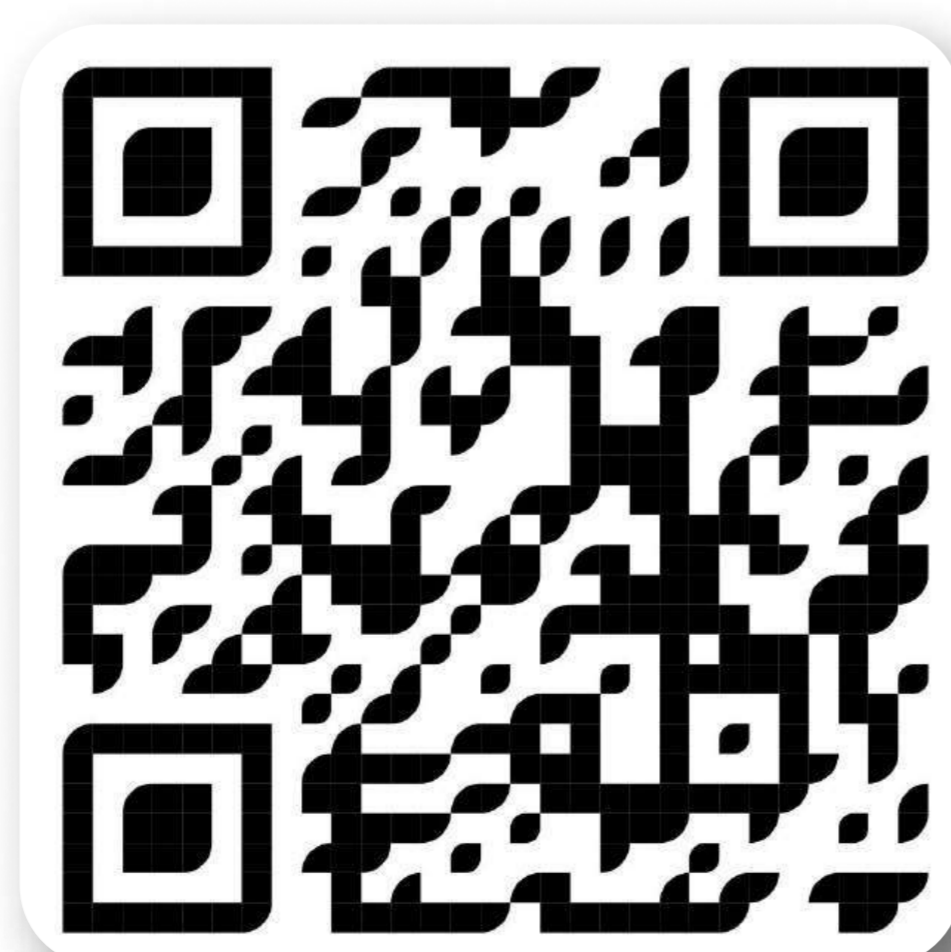

TikTok

